



Orthosmile

***Κατάλογος
Ορθοδοντικών
Ειδών***



ΤΡΟΠΟΙ ΠΑΡΑΓΓΕΛΙΑΣ

1. Τηλεφωνικά: 2108145775, 2108145776
2. Με e-mail: info@orthosmile.eu
3. Στο E-Shop: www.orthosmile.eu

Πρωτοποριακό Ηλεκτρονικό Κατάστημα **μόνο** για ιατρούς

**Δυνατότητα αγοράς ακόμα
και μεμονωμένων τεμαχίων**

Προσφορές & Εκπτώσεις

ΤΡΟΠΟΙ ΠΛΗΡΩΜΗΣ

1. **Μετρητά**
2. **Κάρτα**
3. **Κατάθεση** στους λογαριασμούς:
Εθνική: **GR8801106620000066200488287**
Alpha: **GR1501401630163002002003555**
Eurobank: **GR2502604040000170200051191**
4. **Αντικαταβολή**

ΠΙΣΤΩΣΗ 30 ΗΜΕΡΩΝ

1. Ορθοδοντικά

1) Άγκιστρα - Μεταλλικά Κλασσικά / Αυτόδετα / Ειδικά / Γλωσσικά / Αισθητικά Αυτόδετα / Κεραμικά Κλασσικά	3
2) Αυτοκόλλητα εξαρτήματα - Αισθητικά / Σωληνίσκοι Αισθητικοί & Μεταλλικοί / Γλωσσικά / Αλυσίδες Έλξης / Συγκρατητικά	11
3) Δακτύλιοι - Προγομφίων / Παιδοδοντίας / Γομφίων / Εξαρτήματα	15
4) Ρητίνες / κονίες - Φωτοπολυμεριζόμενες / Αυτοπολυμεριζόμενες / Flow / Βοηθήματα	18
5) Σύρματα - NiTi / Stainless Steel / Αυστραλιανά / Πολύκλινα / Γλωσσικά / Ειδικά / Πρωτοποριακά / Αισθητικά	20
6) Προσδέσεις - Μεταλλικές / Αισθητικές	29
7) Εξαρτήματα συρμάτων - Ελατήρια / Stops / Αγκύλες	30
8) Ελαστικά - Προσδέσεις / Αλυσίδες / Διαχωριστικά / Ενδοστοματικά / Εξωστοματικά / Νήματα / Σωληνίσκοι	32
9) Εξωστοματικά - Τόξα / Αυχενικά / Face Masks / Lip Bumpers / Εξαρτήματα	37
10) Θεραπευτικές συσκευές - Διόρθωσης Γομφίων Κινητές / Ακίνητες	39
11) Εμφυτεύματα - Υπερώια / Παρειάκιά / Εξαρτήματα / Εργαλεία	42
12) Διάφορες συσκευές - Άπνοιας / Preo Plus Positioners / Προστομακικές Πλάκες / Διεύρυνσης / Νάρθηκες / Πλάκες	46
13) Πέννες - Ναρθηκών / Κλινικές / Γλωσσικές / Εργαστηριακές	51
14) Εργαλεία - Εξεταστικά / Τοποθέτησης Αγκίστρων / Προσδέσεων Μεταλλικών & Ελαστικών	60

2. Κλινικά

1) Συγκόλληση - Προφύλαξη / Αφαίρεση Ρητινών / Βοηθήματα	64
2) Ασθενούς - Υγιεινή / Προστασία Ασθενούς / Αθλητικοί & Προστασίας Νάρθηκες / Marketing	68
3) Μελέτη/Διάγνωση - Διάγνωσης Βοηθήματα / Μοντέλα Επίδειξης	71
4) Αποτυπωτικά - Αλγινικό / Δισκάρια / Κεριά / Βοηθήματα	72
5) Λείανση - Ταινίες / Strips / Συσκευές / Βοηθήματα	74
6) Φωτογραφία - Καθρέπτες / Παρειοκάτοχα / Κασσέτες	76
7) Αποστείρωση/Απολύμανση - Κασσέτες / Απολυμαντικά / Καθαριστικά Υγρά	78
8) Οργάνωση ιατρείων - Αγκίστρων / Δακτυλίων / Εξωστοματικών / Συρμάτων / Ελαστικών / Πενσών / Διάφορα	80
9) Ψηφιακά προγράμματα - Κεφαλομετρίας / Εκμαγείων / Χειρουργικά / Άλλα / Εργαστηριακό 3D LEONE	82

3. Εργαστηριακά

1) Εξελίκτρες - CAD-CAM Εξελίκτρες / TADs / Ακίνητες / Leaf Expander / Διάφορες / Βοηθήματα / Κινητές	84
2) Σύρματα - Σύρματα / Συρμάτινα Προϊόντα / Βοηθήματα	94
2) Προϊόντα γύψου - Γύψος / Θήκες / Βάσεις εκμαγείων / Κεριά / Διαχωριστικό / Μήτρες / Φρέζες / Διάφορα	96
3) Προϊόντα ακρυλικού - Ακρυλικό / Μοτίβα μηχανημάτων / Υγρά Διαχωρισμού / Φρέζες / Burs / Διάφορα	98
4) Προϊόντα ναρθηκών - Προϊόντα Γυαλισματος / Φρέζες / Συσκευή Θερμοπλαστικών Πλακών	100
5) Διάφορα εργαστηριακά - Σέγες / Τυροδοπτή Εκμάθησης / Εργαλεία / Μήτρες / Δοητές / Αρθρωτήρες	101
6) Φώτα - Πολυμερισμού / Εντοπισμού Τερηδόνας	102
7) Αποστείρωση - Κλίβανοι / Υπέρηχοι / Καθαρισμού Αέρος / Διάφορα	103
8) Μικροσυσκευές - Trimmer / Lathe / Micromotor / Mixer Αλγινικού / Mixer Γύψου	104

The screenshot shows the Orthosmile website interface. At the top, there is a navigation bar with the Orthosmile logo, a search bar, and a shopping cart icon showing 0 items for 0.00. Below the navigation bar, there is a main menu with categories: ΟΡΘΟΔΟΝΤΙΚΑ, ΚΛΙΝΙΚΑ, ΙΑΤΡΟΥ-ΑΣΘΕΝΟΥΣ, ΕΡΓΑΣΤΗΡΙΑΚΑ, ΕΞΟΠΛΙΣΜΟΣ, ΨΗΦΙΑΚΑ, and ALIGNERS. The 'ΟΡΘΟΔΟΝΤΙΚΑ' category is expanded, showing sub-categories like Άγκιστρα, Αυτοκόλλητα Εξαρτήματα, Δασκύλιοι - Εξαρτήματα, Ρητίνες - Κοιλίες, Σύρματα, Προσδέσεις - Ελατήριο - Αγκύλες - Storrs, Ελαστικά, Εξωστοματικά - Υπ Βυθρεις, Μικροεμφυτεύματα, Εργαλεία, Πένες, Λείανση, and Θεραπευτικές Συσκευές. A central image shows a dental archwire and a box of 'NITI SUPERELASTIC' archwires. Below this, there is an 'OFFERS' section with the heading 'ΠΡΟΣΦΟΡΑ ΔΑΚΤΥΛΙΩΝ' and images of dental archwires, a dental model with a red archwire, and various dental tools.

www.orthosmile.eu

- Πρωτοποριακό Ηλεκτρονικό Κατάστημα αποκλειστικά για ιατρούς με:**
- Δυνατότητα αγοράς ακόμα και μεμονωμένων τεμαχίων
 - Ενημερώσεις για επιστημονικά άρθρα
 - Εκπαιδευτικά video
 - Επικαιροποιημένες τιμές
 - Προσφορές & Εκπτώσεις

Leone®

D.B. Αυτόδετα Μεταλλικά Άγκιστρα

Inter.\ctiveSL



Σφαιρική Αγκύλη



Αποστρωγγυλεμένα
περύγια

Για την τοποθέτηση παντός
είδους πρόσδεσης

MIM® Τεχνολογία

Η ιδανική τεχνολογία για την πολυπλοκότητα του σχεδιασμού, μέγιστη ακρίβεια της αύλακας και των πτερυγίων πρόσδεσης

Μεταλλικό έλασμα



Κατασκευασμένο από υψηλής ελαστικότητας κράμα, εγγυάται την ευκολία και την ασφάλεια κατά το άνοιγμα και το κλείσιμο. Για την αποφυγή αποκόλλησης του ελάσματος χρησιμοποιείται τεχνολογία laser για την τοποθέτησή του.

Λοξοτομημένες ακμές αύλακας

Εγγύς-άπω για αποφυγή τριβών με το σύρμα



Τεχνικές: Roth, MBT

Mini Diagonali®

Πρωτοποριακά κλασικά άγκιστρα με μοναδικά πλεονεκτήματα που δεν συναντώνται ούτε στα πιο ακριβά άγκιστρα της αγοράς. Ο αριθμός του δοντιού κατά το σύστημα FDI είναι ευδιάκριτα χαραγμένος στη βάση με Laser (πατέντα της Leone), πράγμα που καθιστά την αναγνώριση του δοντιού πολύ εύκολη.

Τα Mini διατίθενται στις τεχνικές: [Roth](#), [Ricketts](#), [Andrews](#) και [MBT](#)

Το αξεπέραστο κλασικό άγκιστρο

Ανατομική βάση με πλέγμα 80 mesh pad

Αδροποιημένο πλέγμα από παλλάδιο για καλύτερη συγκόλληση

Ball hook

Μέθοδος κατασκευής **MIM®** σε κυνόδοντες και προγομφίους

Αποστρογγυλεμένα πτερύγια

Επιμήκης άξονας

Χαραγμένος με laser

Συσκευασία

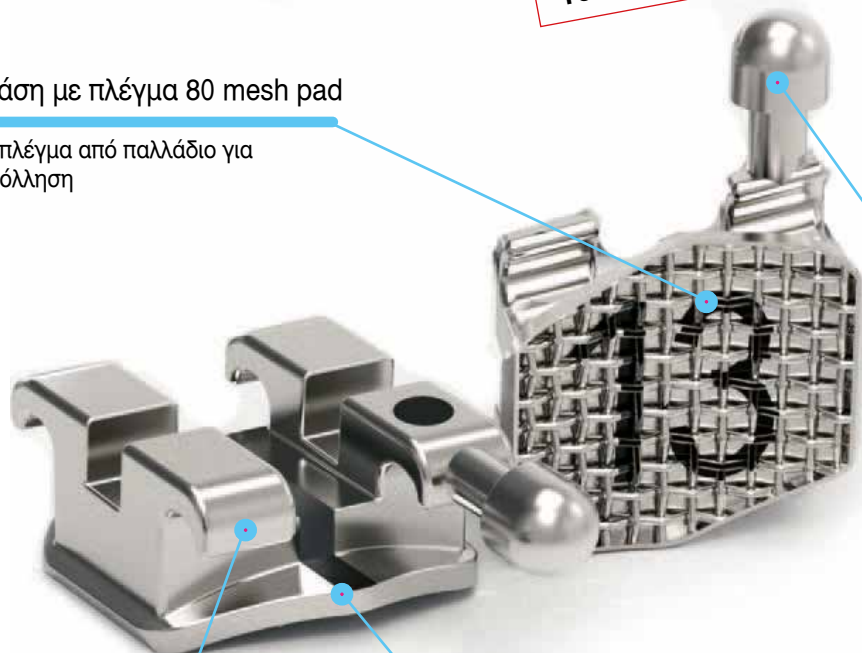

Diagonali® Midi και Midi με Vertical slot

Το άγκιστρο Midi, με ελαφρώς μεγαλύτερες διαστάσεις από το Mini, έχει όλα τα ποιοτικά χαρακτηριστικά του Mini Diagonali. Το Midi προσφέρεται στις τεχνικές [Ricketts](#), [Andrews](#), [MBT](#) και το [Midi με Vertical Slot](#) σε [Roth](#) και [Bidimensional](#).

Midi Diagonali



Midi με Vertical slot



Ελατήρια Ανόρθωσης





Άγκιστρο Evolve

Άγκιστρο δύο τεμαχίων κατασκευασμένο με την τεχνική MIM από χαμηλό σε περιεκτικότητα νικελίου κράμα ατσάλιου 17-4, με βάση από πλέγμα 80 mesh Pads.

Διατίθεται στις τεχνικές Roth και MBT.

Αύλακα εξαιρετικά χαμηλής τριβής
Διανοίγεται με CNC και με πρωτοποριακή μέθοδο, η οποία αφαιρεί τις ανωμαλίες σε μοριακό επίπεδο και την λειαίνει σαν καθρέπτη

Αγκύλη με κεφαλή σαν μανιτάρι για την αποφυγή απαγγίστρωσης ελαστικών

**Πολύ οικονομικότερο
άγκιστρο**

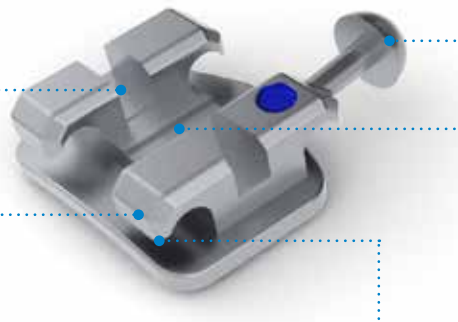

Χάραξη μέσης γραμμής

Λοξοτομημένη επιφάνεια πτερυγίων

Αποστρωγγυλεμένα άκρα πτερυγίων

Άγκιστρο Evolve Mini

Έχει τα ίδια ποιοτικά χαρακτηριστικά με το standard, αλλά έχει χαμηλότερο προφίλ και 15% μικρότερο μέγεθος, με αποτέλεσμα να είναι πιο αισθητικό.

Copolla 2.0 Mini

Κατασκευάζεται με την μέθοδο MIM. Το ανώτερο ποιοτικά άγκιστρο της Γερμανικής Εταιρείας Dentalline, φέρει όλα τα χαρακτηριστικά των πολύ πιο ακριβών άγκιστρων. Έχει χαμηλό προφίλ, αύλακα λεία και σταθερών διαστάσεων για μείωση της τριβής, torque και in and out στη βάση και τέλειο φινίρισμα για να μην ερεθίζει.

Προσφέρεται στις τεχνικές Roth, MBT και Standard Edgewise.

Ενσωματωμένη και αποστρωγγυλεμένη αγκύλη ελαστικών

Χαμηλό προφίλ

**Το οικονομικότερο
mini άγκιστρο**

Χρωματική σήμανση για εύκολη αναγνώριση

Χάραξη επιμήκους άξονα για ακριβή τοποθέτηση

Αποστρωγγυλεμένα πτερύγια με αρκετό χώρο κάτω από αυτά

Κατασκευάζεται με τη μέθοδο MIM®

Ανατομική βάση με πλέγμα 80 mesh pads

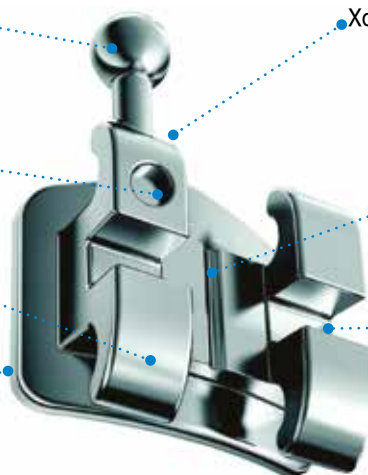

Dentalline®

EXTREMO

No-Nickel

Το άγκιστρο EXTREMO Nickel free έχει περιεκτικότητα σε Νικέλιο <0,09%, είναι αντιαλλεργικό και βιοσυμβατό.

- Έχει χαραγμένο με Laser τον αριθμό του δοντιού στη βάση του (πατέντα της Leone)
- Η σχεδίασή του γίνεται με CAD για πλήρη ανατομικότητα.

FDI σύστημα ενδείξεων

στα mesh pad

Βάση υψηλής συγκράτησης

με μικροκοιλότητες

Διατίθεται στις τεχνικές **Standard Edgewise** και **Roth**



Τεχνολογία **MIM®**

τέλεια αποστρογγυλεμένα άκρα



D.B. Metal brackets Standard

Τα D.B. Standard είναι ποιοτικά κλασικά άγκιστρα. Διατίθενται στις τεχνικές **Roth, MBT, Ricketts, Tweed, Andrews, Boston, Burstone** και **Edgewise** σε **Mini & Standard**. Επίσης διατίθενται και στο **Super Edgewise System** με **Vertical Slot**.

Χρωματική αναγνώριση

στις τεχνικές ευθέως σύρματος

Ανατομική βάση

σχεδιασμένη σύμφωνα με την ανατομία του δοντιού πλέγμα με 80 mesh pad από παλλάδιο

Αποστρογγυλεμένα άκρα

για μεγαλύτερη άνεση

Άγκιστρα με hook

κατασκευασμένα με Τεχνολογία **MIM®**



ΔΙΑΘΕΣΙΜΑ ΚΑΙ ΜΕ ΠΛΑΣΤΙΚΟΥΣ ΟΔΗΓΟΥΣ ΤΟΠΟΘΕΤΗΣΗΣ

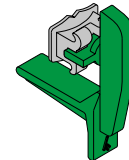



UR	NERO	VERDE	UL
LR	ROSSO	BIANCO	LL

Αυτοκόλλητα άγκιστρα Γομφίων



Συσκευασία 10 τεμ.



	torque	rotat.	slot		weldable brackets	direct bonding brackets
	0°	0°	.018"	R L	G2086-14	F2086-14
			.022"	R L	G2026-14	F2026-14
	0°	0°	.018"	R L	G2080-44	F2081-01
			.022"	R L	G2020-44	F2021-01

Diagonal Round

Με FDI σήμανση

leone

Μικρές διαστάσεις
Αποστρογγυλεμένα πτερύγια
για maximum άνεση

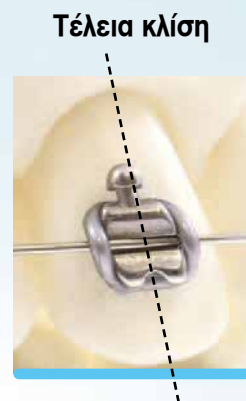
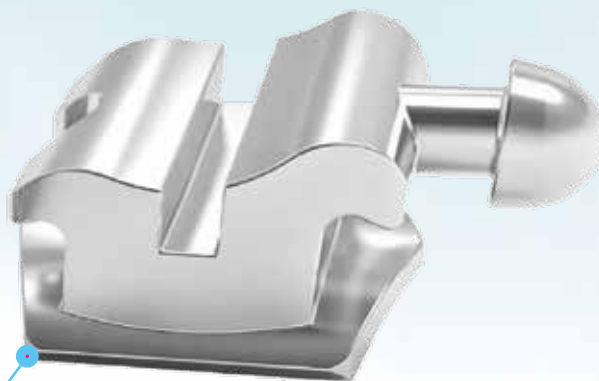

Ανατομική βάση

με 80mesh pad
και αριθμό δοντιού
για τέλεια συγκόλληση

Τεχνική Roth

Το άγκιστρο που δεν
ερεθίζει

IDEA-L**2D-Γλωσσικό Άγκιστρο****leone**

Για γρήγορη διόρθωση μικρών ανωμαλιών
και υποτροπιών αντί Ναρθήκων

Δεν αλλοιώνουν την ομιλία
Απόλυτα ανεκτά από τον ασθενή

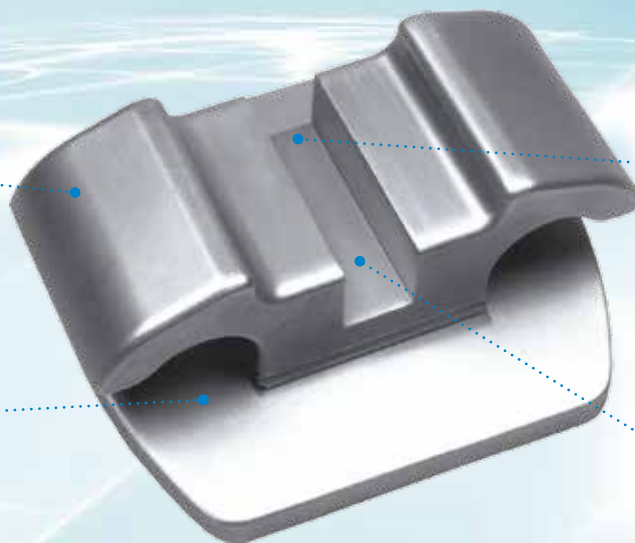

Λεία αύλακα
για χαμηλή τριβή

Μικρή διάσταση
& χαμηλό προφίλ

.018" Slot
1,6mm πλάτος / 1,4mm ύψος



Kit
αγκίστρων και προσδέσεων



Ακριβής τοποθέτηση
με οδηγούς Jigs

Για περισσότερες πληροφορίες, video και οδηγίες τοποθέτησης και συγκόλλησης επισκεφθείτε το e-shop www.orthosmile.eu στην κατηγορία Γλωσσικά Άγκιστρα

Leone

ΑQUICISL

Κεραμικό Αυτόδετο Άγκιστρο



Ανατομική βάση

Triple-X για ασφαλή συγκόλληση και αποκόλληση

Στρογγυλή κεφαλή αγκύλης

Ασφαλής τοποθέτηση ελαστικών (συγκράτησης)
Μη ερεθισμός ασθενούς

Πτερύγια αποστρογγυλεμένα

Με μεγάλα undercuts

Λοξοτομημένη αύλακα

Αποστρογγυλεμένη εγγύς και άπω για ελάττωση τριβών και ελεύθερη κίνηση του σύρματος

Σχεδιασμός πρόσθιας ακμής

Με 3 εγχοπές για σωστό κλείσιμο και μέγιστη σταθερότητα κατά τη διάρκεια της θεραπείας

Αισθητικό Clip Τιτανίου-Νικελίου

Επικαλυμμένο με Ρόδιο (Rodium) με εγγύς-άπω διάσταση όση και της αύλακας για τέλεια εμβιομηχανική

Πολυκρυσταλλικό κεραμικό

Υλικό υψηλής αντοχής στη θραύση
Κατασκευάζεται με τη μέθοδο CIM (Ceramic Injection Molding)

Άνοιγμα/Κλείσιμο

Απρόσκοπτο άνοιγμα-κλείσιμο του clip και διατήρηση της ελαστικής του μνήμης καθ' όλη τη διάρκεια της θεραπείας

Aqua™ CERAMIC

- Κατασκευάζονται από πεντακάθαρη αλουμίνα με ομοιόμορφη πολυκρυσταλλική δομή με την τεχνική σύντηξης MIM για ανώτερη μηχανική αντοχή.
- Η διαύγειά του ταιριάζει σε κάθε οδοντική απόχρωση
- Έχουν εξαιρετικά λεία επιφάνεια, επικαλυμμένη με ειδική επίστρωση για την ελάττωση της τριβής, αποστρογγυλεμένα πτερύγια και χαμηλό προφίλ
- Ο ειδικός σχεδιασμός της βάσης τους επιτυγχάνει αξεπέραστη μηχανική συγκόλληση.



Διατίθενται στις τεχνικές: **Roth, Ricketts**

Leone



Virgine Ceramic

Dentalline

- Κατασκευάζονται από πεντακάθαρη αλουμίνα (99,9 % πολυκρυσταλλική)
- Έχει διαφάνεια παρόμοια με το **Shapphire**
- Ειδικός σχεδιασμός της αύλακος (μόνο δύο σημεία επαφής του σύρματος) για πολύ χαμηλή τριβή
- Ανώτερη μηχανική αντοχή και διαύγεια
- Εξαιρετικά λεία επιφάνεια και αποστρογγυλεμένα πτερύγια
- Χαμηλό προφίλ

**Το οικονομικότερο
κεραμικό**

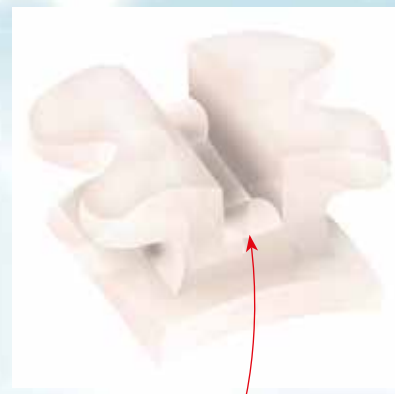

Σημείο επαφής
σύρματος

Διατίθενται στις τεχνικές: **Roth, MBT**



C-Line™ Πολυκρυσταλλικό άγκιστρο

- Κατασκευάζεται από nano κεραμικό με 99.99% καθαρότητα
- Έχει 30,3% μεγαλύτερη αντοχή και διαφάνεια
- Φινίρισμα με την τεχνική Nano Polishing
- Πατενταρισμένη βάση με 15° κλίση και underscuts για τέλεια συγκράτηση και εύκολη αποκόλληση

**Αισθητικά ανώτερο
του ανταγωνισμού**



Σχήμα Ρομβοειδές
Ημισφαιρική αγκύλη



1. Πλήρως αποστρογγυλεμένο σώμα αγκίστρου
2. Επακριβής αύλακα
3. Χαμηλό προφίλ



Πατενταρισμένη
βάση με 15° κλίση

Sapphire Ghiaccio

Τέλεια αισθητική χάρη στην απόλυτη διαφάνεια του μονοκρυσταλλικού βιοιατρικού ζαφειριού. Κατασκευάζεται με πρωτοποριακή κατεργασία της επιφάνειάς του με πλάσμα, που ενισχύει την αντοχή και ελαττώνει την τριβή στην αύλακα.

Η μηχανική συγκράτηση στη βάση ενισχύεται με σφαιρίδια ζirkονίου στα 2/3 της για εύκολη αφαίρεση. Έχει εγκοπή εγγύς και άπω στη βάση για ευκολότερη συγκόλληση και αποκόλληση.

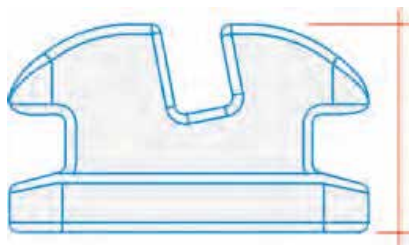

Χαμηλό προφίλ και αποστρογγυλεμένα πτερύγια

Διατίθεται στις τεχνικές:
Roth, MBT

leone



Ίσως το οικονομικότερο
ποιοτικό άγκιστρο

NOVA CLEAR

Μονοκρυσταλλικό Άγκιστρο

new

Λεία αποστρογγυλεμένη αγκύλη

Χαμηλό προφίλ
Με ανατομική σχεδίαση

Οριζόντια και κάθετη
έγχρωμη σήμανση
Για ευκολότερη
τοποθέτηση

Λεία επιφάνεια
Υψηλής ανθεκτικότητας
ιδιαίτερα χαμηλής τριβής

Αποστρογγυλεμένες άκρες
Για εξαιρετικά υψηλή άνεση
του ασθενούς

Βάση Triple-X
Για αξιόπιστη συγκόλληση
και ασφαλή αποκόλληση

Ειδικό σχήμα αύλακας
Για τέλεια εμβιομηχανική

Dentalline

Διατίθεται στις τεχνικές:
Roth, MBT

Κεραμική Αγκύλη (Hook)

Με χαμηλό προφίλ και ελλειπτικό σχήμα. Έχει τα ίδια χαρακτηριστικά με το κεραμικό button. Ιδανική για Aligners και γλωσσική θεραπεία.



Συσκευασία 10 τεμαχίων.

DB22-0492



Πολυμερείς Αισθητικές Αγκύλες (Hooks)



Από πολυμερές υλικό πυριτίου. Διαθέσιμα με επίπεδη ή καμπύλη βάση

Συσκευασία 10 τεμαχίων.

F 5060-00 Flat

F 5060-01 Curved



F5060-00
Flat



F5060-01
Curved

Αισθητικά Buttons από Πολυμερές

Αισθητικά Buttons χαμηλού προφίλ, λεία και στρογγυλεμένα. Με στρογγυλή βάση 3mm και ύψος 2mm.



Συσκευασία 10 τεμαχίων.



Κεραμικά Buttons

Κεραμικά Buttons χαμηλού προφίλ με ορθογώνια βάση μήκους 3,3mm, πλάτους 2,15mm και ύψους 1,95mm.

Συσκευασία 10 τεμαχίων.



Αισθητικά Buttons για Aligners

Αισθητικά Buttons της Dentalline. Ιδανικά για Aligners (Cut-outs). Τοποθετούνται στη μέση του δοντιού.



Συσκευασία 10 τεμαχίων.



U-line

- 1,5mm ή 2mm μήκος αύλακας
- 0,020' διάμετρος σωληνίσκου
- Οδηγός εντοπισμού αύλακας
- Ροπή και απόκλιση



Διατίθεται κατόπιν παραγγελίας

Αισθητικοί σωληνίσκοι

F 8721-02



			torque	rotat.	slot	
76167			-14°	+8°		R F8721-02 L F8721-03
76167			-20°	+8°	.022"	R F8721-06 L F8721-07

Συσκευασία 10 τεμαχίων

Evolve Flow



Ο Evolve Flow σχεδιάστηκε σε στενή συνεργασία με ορθοδοντικούς. Έχει:
Χαμηλό προφίλ • Αγκύλη χαμηλού προφίλ • Ανατομική βάση • Οδηγός τοποθέτησης • Προοδευτικά συγκλίνουσα είσοδος • Εγκοπή άπω για εύκολη πρόσδεση βοηθημάτων • Χρωματική αναγνώριση για ιδανική κλινική απόδοση.



Οικονομικός και ποιοτικός

Τεχνικές: Roth MBT Slot: 0.018' 0.022'

EXTREMO No-Nickel



Χυτοί σωληνίσκοι χωρίς νικέλιο



Διατίθεται και διπλός.

2^{ων} Γομφίων Evolve



Τεχνικές: Roth, MBT

Maxi Mesh Pad

Οι σωληνίσκοι και τα άγκιστρα γομφίων συγκολλούνται, **κατόπιν παραγγελίας**, στη βάση Maxi για ισχυρότερη συγκράτηση.



MIM Convertible



Τεχνικές: Roth MBT Slot: 0.018' 0.022'

MIM Σωληνίσκοι από Stainless steel

Οι αυτοκόλλητοι σωληνίσκοι κατασκευάζονται με την τεχνική MIM από βιοσυμβατό ανοξείδωτο χάλυβα. Η βάση τους έχει ανατομικό σχήμα με εγκοπή «indent» για την ακριβή τοποθέτησή τους. Προσφέρονται σε μεγάλη ποικιλία σε όλες σχεδόν τις τεχνικές.

Step, Super Edgewise, Edgewise Mini, Tweed, Andrews, Boston, Alexander, Burstone και HSDC



Όλοι οι πιο πάνω σωληνίσκοι της LEONE διατίθενται και ως συγκολλούμενοι σε δακτυλίδια, όρα www.orthosmile.eu.

Leone Low Profile



Torque -14° -20°
Rotation +8° +8°



2^{ου} γομφίου χωρίς Hook

Leone

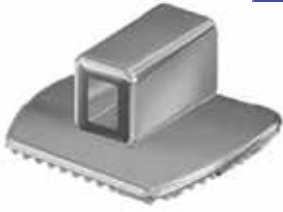

Αυτοκόλλητος Σωληνίσκος 2^{ων} Γομφίων

- Ειδικά σχεδιασμένος για μερικώς ανατείλλαντες 2ους Γομφίους
- Δύναται να συγκολληθεί και στο εγγύς παρεϊακό φύμα
- Η εγγύς επέκταση της βάσης δημιουργεί μεγαλύτερη επιφάνεια για καλύτερη συγκόλληση
- Η κωνική οπή διευκολύνει την εισαγωγή του σύρματος.
- Η ειδικά σχεδιασμένη αγκύλη δεν ερεθίζει τον ασθενή

Dentalline



Διάσταση 2,5 mm

Αυτοκόλλητο Sheath

Αυτοκόλλητο γλωσσικό Sheath με Ball Hook και βάση με πλέγμα
Συσκευασία 10 τεμ.



Leone

Μερικώς ανατείλλαντος 2^{ου} Γομφίου

Dentalline



Συσκευασία 10 τεμ.



Γλωσσικά αυτοκόλλητα εξαρτήματα Stainless Steel

Leone

Η Leone κατασκευάζει όλα τα είδη αυτοκόλλητων γλωσσικών εξαρτημάτων. Για την επίτευξη μέγιστης συγκράτησης έχουν ανατομικές βάσεις με πλέγμα. Είναι πολύ λεπτά με εξαιρετικά λεία επιφάνεια για να διευκολύνουν την υγιεινή και είναι απόλυτα ανεκτά από τον ασθενή.

Cleats



F2824-00 Low Profile for Molar



F2820-00 Gull Winged



F2822-00 Low Profile

Buttons



F2860-00 Flat



F2870-00 Curved

Συσκευασία 10 τεμ.

Lugs



F2890-00 Flat for Elastics



F2893-00 Curved for Elastics



F2810-00

Eyelet

Buttons No-Nickel



F9060-00 Flat Βάση



F9060-00 Curved Βάση

Συσκευασία 10 τεμ.

Αλυσίδες έλξης εγκλειστων

Επίχρυση



DL500094



DL500095



Dentalline



Ασημένια
DL500097

Κεντρικοί τομείς άνω



Πλάγιοι-Κεντρικοί άνω



Τομείς-κυνόδοντες κάτω



Ελατήριο για κενά



mm		pkg.
4	F3812-04	10
6	F3812-06	
9	F3812-09	

mm		pkg.
14	F3822-14	10
16	F3822-16	
18	F3822-18	
20	F3822-20	

mm		pkg.
29	F3836-29	2
31	F3836-31	
33	F3836-33	
35	F3836-35	
37	F3836-37	

Συσκευασία:
20 σωληνίσκοι και 10 ελατήρια
F3940-95

Ανταλλακτικά
10 ελατήρια **F3941-00**
10 σωληνίσκοι **F3942-00**



Διαθέσιμα και σε Kit 20 τεμ.

Straight8

8κλωνο σύρμα που κόβεται χωρίς διαχωρισμό των κλώνων (stranded).
0.008" x 0.028"
10 τεμάχια μήκους 6"

Nickel Free



straight8
lingual retainer wire



Flat Waven Wire

Επίπεδο πολύκλωνο σύρμα, του οποίου η κατασκευή αυξάνει την ένωση με την ρητίνη και το καθαστά ιδανικό για συγκράτηση και ναρθηκοποίηση. Έχει πολύ χαμηλό προφίλ, κόβεται χωρίς να ξεφτίζει και προσαρμόζεται επακριβώς στα δόντια λόγω της πλαστικότητάς του.

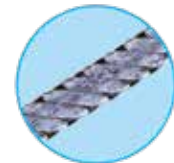

Ρολό 1,5 μ

Ortho-Kabel 7 Twist stainless Steel

Συγκρατητικό επτάκλωνο σύρμα.



.0155"
.0175"
.0195"
.0215"



10 ράβδοι 14" μήκος έκαστη



Συγκρατητικό 3-3



Διαστάσεις γνάθων	
Άνω	Κάτω
32 mm	29 mm
34 mm	31 mm
36 mm	33 mm
38 mm	35 mm
40 mm	37 mm

Πολύκλωνα Συγκρατητικά SS

3κλωνο .010" x .028" μήκους 15,2 εκ.



6κλωνο .0175" μήκους 17,8 εκ.
.0195" μήκους 17,8 εκ.



Ανατομικοί δακτύλιοι 1^{ων} & 2^{ων} προγομφίων

- Έχουν ανατομικό σχήμα
- Τοιχώματα πάχους 0.15 mm για αντοχή και συγκράτηση
- Αμμοβολημένη εσωτερική επιφάνεια
- Χάραξη με Laser του μεγέθους και του αριθμού του δοντιού.

Προσφέρονται σε όλες σχεδόν τις τεχνικές.

Δακτύλιος Plain
Δακτύλιος με άγκιστρο
Δακτύλιος με άγκιστρο και cleat



Άγκιστρο Προγομφίων

Δακτύλιοι Παιδοδοντίας

Δακτύλιοι ειδικά σχεδιασμένοι για τη θεραπεία παιδοδοντικών ορθοδοντικών ανωμαλιών. Επιτρέπουν την πρώιμη θεραπεία ασθενών με μικτή ή νεογιλή οδοντοφυΐα.

ok ORTHODONTICS
FOR KIDS

Σχήμα και ύψος κατάλληλο για την ανατομία των παιδικών γομφίων

Εύκολη τοποθέτηση στους πυραμοειδείς σε σχήμα νεογιλούς γομφίους



Η ανεξίτηλη γραφή με LASER του αριθμού επιτρέπει την αποστείρωση σε υψηλές θερμοκρασίες

Όλοι οι δακτύλιοι παραδίδονται σε μια εβδομάδα περίπου ανεξάρτητα από την ποσότητα και την τεχνική

Για την κατασκευή εξελικτρών και συσκευών διατήρησης χώρου. Διαθέσιμες συσκευασίες 100 τεμαχίων σε όλα τα μεγέθη και των δύο γνάθων. Χωρίς χρέωση συγκόλληση οποιουδήποτε εξαρτήματος στους δακτυλίους.

Οργάνωση δακτυλίων

Δίσκοι Δακτυλίων

Θήκη Δίσκων
Από ανθεκτική ABS ρητίνη πλαστική

Δίσκοι
Ανθεκτικοί στην αποστείρωση



Διατίθενται πίνακες μετατροπής δακτυλίων άλλων εταιρειών σε Leone

Calibra

Οικονομικοί & ανώτερης ποιότητας

Ανατομικοί δακτύλιοι 1^{ων} γομφίων

- Οι δακτύλιοι Calibra είναι κατασκευασμένοι από υψηλής ποιότητας βιοιατρικό ατσάλι
- Έχουν ανατομικό σχήμα με μεταβλητό πάχος τοιχωμάτων, τα οποία είναι υψηλότερα από τα αντίστοιχα των Web
- Η εσωτερική επιφάνειά τους είναι τραχεία για καλύτερη συγκράτηση
- Τα νούμερα (1-36) είναι χαραγμένα ανεξίτηλα με laser
- Προκατασκευασμένοι διατίθενται στις τεχνικές Roth, Edgewise, Andrews, Alexander και Boston
- Κατόπιν παραγγελίας συγκολλώνται οι σωληνίσκοι και τα εξαρτήματα σύμφωνα με τις οδηγίες του ιατρού χωρίς χρέωση

Προοδευτικό πάχος τοιχωμάτων ανάλογα με το δόντι



Leone

Δακτύλιοι με χιτούς σωληνίσκους
Με μονό σωληνίσκο
Με διπλό σωληνίσκο
Με τριπλό σωληνίσκο

Δακτύλιοι με convertible σωληνίσκους
Με μονό σωληνίσκο
Με διπλό σωληνίσκο
Με τριπλό σωληνίσκο

	Lingual sheath
	Lingual cleat
	Lingual button

Ανατομικοί δακτύλιοι Calibra 2^{ων} γομφίων*

Οι δακτύλιοι Calibra των 2ων γομφίων έχουν τα ίδια χαρακτηριστικά με αυτούς των 1ων. Διατίθενται σε 32 νούμερα χαραγμένα ανεξίτηλα με Laser



Leone

Γλωσσικά Εξαρτήματα Δακτυλίων

Buttons

Επίπεδη Βάση



G2860-00

Καμπύλη Βάση



G2865-00

Βαθεία Καμπύλη



G2870-00

Cleats
Low Profile



G2824-00 Γομφίων
G2822-00 Προγομφίων

Cleats
High Profile



G2820-00

Lugs



Σύνδεσμοι Συγκόλλησης για σταθερή και ασφαλή συγκόλληση με Laser



G0560-00
Για Εξελίτρες



G0565-09 0,9mm
Για προγόμφιους



G0570-09 0,9mm
Για γομφίους

Lugs Ελαστικών



G2893-00 Για οπισθία
G2890-00 Για πρόσθια

Leone

Eyelets

G2810-00

Οι δακτύλιοι Calibra και Web διατίθενται σε συσκευασίες 5 ή 10 τεμαχίων αλλά και σε kit και με εξαρτήματα κατ' επιλογή του ιατρού.

WEB® Washbon Etched Bands

Οι δακτύλιοι WEB κατασκευάζονται από υψηλής ποιότητας βιοϊατρικό ανοξείδωτο χάλυβα. Έχουν μειωμένο ύψος και ανεξίτηλη γραφή με Laser, που φέρει τον αριθμό ταυτοποίησης. Η προσαρμοσμένη ανατομία τους σε συνδυασμό με το διαβαθμισμένο πάχος, ανάλογα με το μέγεθος του δοντιού και τη **μικροαδροποιημένη** εσωτερική επιφάνεια, εξασφαλίζουν ιδανική συγκόλληση.

Συγκόλληση σωληνίσκων και εξαρτημάτων με τις οδηγίες σας χωρίς επιπλέον χρέωση

«Uniform stress» κατασκευή για ιδανική ελαστικότητα ολοκλήρου του δακτυλίου

Ανατομικό σχήμα με προοδευτικό πάχος

Ανεξίτηλη γραφή με Laser

Μικροαδροποιημένη εσωτερική επιφάνεια στο WEB

Οικονομικοί και ανώτερης ποιότητας χαμηλού προφίλ

Διατίθενται στις τεχνικές Edgewise, Roth, Ricketts, Andrews Alexander, Step

Δακτύλιοι με χυτούς σωληνίσκους

- Με μονό σωληνίσκο
- Με διπλό σωληνίσκο
- Με τριπλό σωληνίσκο

Δακτύλιοι με convertible σωληνίσκους

- Με μονό σωληνίσκο
- Με διπλό σωληνίσκο
- Με τριπλό σωληνίσκο

Σωληνίσκοι για δακτυλίους

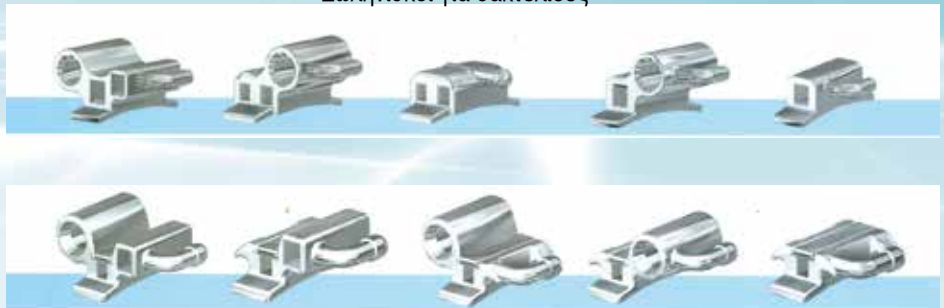

	Lingual sheath
	Lingual cleat
	Lingual button

Όλοι οι δακτύλιοι παραδίδονται σε μια εβδομάδα περίπου ανεξάρτητα από την ποσότητα και την τεχνική



Διατίθενται πίνακες μετατροπής των δακτυλίων άλλων εταιρειών



Σημείωση: Προκατασκευασμένοι δακτύλιοι WEB διατίθενται στις τεχνικές Andrews, Roth, Boston, Alexander, Ricketts and STEP system 2.0



F3140-01

Αυτοπολυμεριζόμενη ρητίνη αγκίστρων

Έχει χρόνο εργασίας 20" περίπου από την εφαρμογή του αγκίστρου στο δόντι. Ύστερα από 5' μπορεί να τοποθετηθεί και να προσδεθεί το σύρμα.

Η συσκευασία περιλαμβάνει: 3 σύριγγες των 5 gr (σύνολο 15 gr), 1 ενεργοποιητή των 14 gr, 1 γέλη αδροποίησης των 9 gr, 40 πινελάκια, βάσεις ανάμειξης και πλαστικές σπάτουλες.



Activator	F3141-01	14 g
Adhesive in syringes	F3142-01	3x5g
Etching gel	F3143-01	9 g



F3170-01

Φωτοπολυμεριζόμενη ρητίνη αγκίστρων

Επιτρέπει την επακριβή τοποθέτηση των αγκίστρων και την εύκολη απομάκρυνση του πλεονάζοντος υλικού από τη βάση του αγκίστρου.

Η συσκευασία περιλαμβάνει: 4 σύριγγες των 5 gr (σύνολο 20 gr), 1 primer των 7gr, 1 γέλη αδροποίησης των 9 gr, 40 πινελάκια, βάσεις ανάμειξης και πλαστικές σπάτουλες.



Primer	F3171-01	7 g
1 syringe	F3172-01	5 g

Bond-it



Φωτοπολυμεριζόμενη ρητίνη αγκίστρων

Υψηλού ιξώδους με αποτέλεσμα τέλεια συγκράτηση των αγκίστρων πριν την συγκόλληση.

Έχει χρώμα για εύκολο καθάρισμα της περισσειας.

Η μοναδική ρητίνη που παίρνει απόλυτα το χρώμα του δοντιού μετά από 2-3 εβδομάδες.

Συσκευασία: 2 ή 4 σύριγγες, Αδροποιητής, Συγκολλητικός παράγοντας, Βοηθήματα ανάμειξης

Ανταλλακτικά: 1 σύριγγα Συγκολλητικός παράγοντας



Visible light cure Flowable adhesive

Η VLC Flow είναι ρευστή Φωτοπολυμεριζόμενη ρητίνη χαμηλού ιξώδους. Είναι πολύ εύκολη στην χρήση, καθώς ρέει άνετα στο σημείο εφαρμογής αποτρέποντας την δημιουργία πόρων ή κενών. Η σύριγγα περιέχει 2 gr.

DL603000

Για γλωσσικά συγκρατητικά



Light Cure Megaset Orthodontic 3x3gr

- Κατάλληλη για μεταλλικά, κεραμικά και πλαστικά άγκιστρα
- Εξαιρετικά διαφανής
- Απελευθερώνει φθόριο
- Περιλαμβάνει 3 σύριγγες των 3gr



Η χρήση primer δεν απαιτείται.

Band-it

- Μεσαίου Ιξώδους για ευκολία στη χρήση
- Μπλε χρώμα για εύκολη αφαίρεση της περίσσειας
- Απελευθερώνει φθόριο
- Έχει ουδέτερη γεύση
- Ο σχεδιασμός της σύριγγας και της κάψουλας συμβάλλει στην εξοικονόμηση υλικού
- Εξαιρετικά συγκολλητική
- 1 Σύριγγα 5gr επαρκεί για 30-40 δακτυλίους.



Συσκευασίες Band It
 1 σύριγγα: **DB09-0100**
 4 σύριγγες: **DB09-0101**



Φωτοπολυμεριζόμενη κονία

- Απελευθερώνει φθόριο
 - Κίτρινο χρώμα για εντοπισμό περίσσειας
- Συσκευασία: 3 σύριγγες των 5 γραμ.



E3163-00



Υαλομερής αυτοπολυμεριζόμενη κονία δακτυλίων

- Λείο και ρευστό μείγμα δύο συστατικών
- Απελευθερώνει φθόριο

Συσκευασία: 25gr κονιάς και 15ml υγρού



E3164-00



Etching Gel

Φωσφορικό οξύ 37% σε gel σε 2 συσκευασίες:
 Jumbo Kit: **Σύριγγα 50ml** με 50 ρύγχι και 3 μικρότερες σύριγγες χωρητικότητας 4ml
 Medium Kit: **Σύριγγα 14gr** με 5 ρύγχι



Etching Gel

Φωσφορικό οξύ 33% σε gel που δεν ρέει κατά τη διάρκεια της χρήσης.
 Σύριγγα 10gr και 3 ρύγχι.



Gel αδροποίησης

Φωσφορικό οξύ 33% σε gel που δεν ρέει, για ορθοδοντική χρήση.
 Σύριγγα των 12 γραμμαρίων και 25 ρύγχι μιας χρήσης.

F3161-01



Primer κεραμικών στεφανών

Επαλείφεται στην στεφάνη πριν την αδροποίηση με οξύ. Μετά το ξέπλυμα με άφθονο νερό ακολουθεί η συγκόλληση του αγκίστρου με το συνήθη τρόπο.
 Συσκευασία 6 ml.



F3110-01

Primer συνθετικών αγκίστρων

Απαραίτητο για τη συγκόλληση αγκίστρων από composite και πλαστικά.

Συσκευασία των 8 gr.

F3107-00



NiTi SE (Super Elastic)



Το super elastic NiTi-SE σύρμα έχει εξαιρετικά λεία επιφάνεια, με αποτέλεσμα η τριβή να είναι ελαχίστη και οι δυνάμεις που εφαρμόζει ο γιατρός να μεταφέρονται στο δόντι σχεδόν αναλλοίωτες. Η υψηλή του ελαστικότητα και η μικρή του ακαμψία, σε συνδυασμό με την απόδοση απαλών σταθερών βιολογικών δυνάμεων μειώνουν το χρόνο θεραπείας και το καθιστούν ιδανικό ορθοδοντικό σύρμα.

Διαστάσεις

Όλες οι φόρμες Τόξων

- .010", .012", .013", .014", .016", .018", .020"

- .014" x .025"
.016" x .016" / .016" x .022" / .016" x .025"
.017" x .022" / .017" x .025"
.018" x .018" / .018" x .022" / .018" x .025"
.019" x .025"
.020" x .020"
.021" x .025"

Ricketts

- .014", .016", .018", .020"

- .014" x .025"
.016" x .016" / .016" x .022"
.017" x .025"



Σε πακέτα 10 τόξων ατομικά συσκευασμένων για την αποφυγή μολύνσεων

Επιπέδωση	✓
Ευθυγράμμιση	✓
Ολίσθηση	✓
Κλείσιμο κενών	✓

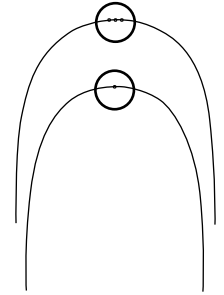

Pre-Stoppeed



- Natural
- Euroform
- Damon Universal

Dimpled (V-bend)



- Natural
- Euroform

Plain



- Natural
- Euroform
- Damon Universal
- Bio-form Ricketts

NiTi Light Force

Το NiTi Light Force παρουσιάζει παρόμοιες ιδιότητες με αυτές του NiTi-SE αλλά προκαλεί πιο ήπιες δυνάμεις. Η υψηλή του ελαστικότητα καθιστά την πρόσδεσή του πολύ εύκολη ακόμη και σε έντονους συνωστισμούς, χωρίς μόνιμη παραμόρφωση και δυσφορία του ασθενή.

Διαστάσεις

- .010", .012", .013", .014", .016", .018", .020"

- .014" x .025"
.016" x .016" / .016" x .022" / .016" x .025"
.017" x .022" / .017" x .025"
.018" x .018" / .018" x .022" / .018" x .025"
.019" x .025"
.020" x .020"
.021" x .025"

Επιπέδωση	✓
Ευθυγράμμιση	✓
Ολίσθηση	✓
Κλείσιμο κενών	✓



Σε πακέτα 10 τόξων ατομικά συσκευασμένων για την αποφυγή μολύνσεων

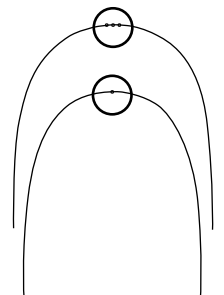

Pre-Stoppeed



- Damon Lower
-



Dimpled (V-bend)



- Natural
- Damon

Plain



- Natural
- Euro
- Damon

NiTi 3-Stepped-Force™ (τριών δυνάμεων)



Το NiTi τριών δυνάμεων αποδίδει δυνάμεις προσαρμοσμένες σε κάθε ομάδα δοντιών.

- .012", .014", .016", .018"

- .014" x .025"
.016" x .016" / .016" x .022"
.017" x .025" 17
.018" x .018" / .018" x .025"
.019" x .025" / .020" x .020" / .021" x .025"



Σε πακέτα 10 τόξων ατομικά συσκευασμένων για την αποφυγή μολύνσεων

Φόρμες
Natural
Euro Form

- Πρόσθιο Θερμοενεργό/ήπιες δυνάμεις
- Ενδιάμεσο Light Force/μεσαίες δυνάμεις
- Οπίσθιο Super Elastic/μεγαλύτερες δυνάμεις



NiTi Thermally

Σε θερμοκρασία δωματίου είναι μαλακό και εύκαπτο, διευκολύνοντας τη πρόσδεση σε έντονους συνωστισμούς. Τοποθετημένο στο στόμα επανακτά προοδευτικά το αρχικό σχήμα του, αποδίδοντας σταθερές ήπιες βιολογικές δυνάμεις. Το στρογγυλής διατομής τόξο είναι η τέλεια επιλογή ως αρχικό σύρμα. Το τετράγωνο είναι ιδανικό για την αρχική διόρθωση στροφών και ροπών.

- .010", .012", .013", .014", .016", .018", .020"

- .014" x .025"
.016" x .016" / .016" x .022" / .016" x .025"
.017" x .022" / .017" x .025"
.018" x .018" / .018" x .022" / .018" x .025"
.019" x .025"
.020" x .020"
.021" x .025"

Επιπέδωση	✓
Ευθυγράμμιση	✓

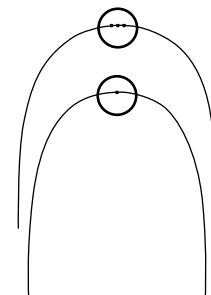

Σε πακέτα 10 τόξων ατομικά συσκευασμένων για την αποφυγή μολύνσεων
Σε Πακέτο 100 τόξων κατόπιν παραγγελίας



Pre-Stoppeed

- Natural
- Euro Form
- Damon Universal

Dimpled (V-bend)

- Natural
- Euro Form
- Damon

Plain

- Natural
- Euro Form
- Damon

NiTi Thermally plus

Το σύρμα αυτό είναι πολύ πιο ευαίσθητο στις αλλαγές θερμοκρασίας από το Thermally. Συνιστάται σε πάρα πολύ έντονους συνωστισμούς και επειδή αποδίδει πολύ ήπιες δυνάμεις είναι απόλυτα ανεκτό από τον ασθενή.

- .010", .012", .013", .014", .016", .018", .020"

- .014" x .025"
.016" x .016" / .016" x .022" / .016" x .025"
.017" x .022" / .017" x .025"
.018" x .018" / .018" x .022" / .018" x .025"
.019" x .025"
.020" x .020"
.021" x .025"

Επιπέδωση	✓
Ευθυγράμμιση	✓



Σε πακέτα 10 τόξων ατομικά συσκευασμένων για την αποφυγή μολύνσεων

Σε Πακέτο 100 τόξων κατόπιν παραγγελίας

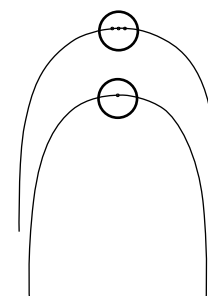

Pre-Stoppeed

- Natural
- Euro Form
- Damon

Dimpled (V-bend)

- Natural
- Euro Form
- Oval

Plain

- Natural
- Euro Form
- Damon

NiTi Reverse Curve Spee Archwires

Τα NiTi Reverse Curve σύρματα ενδείκνυνται για τη διόρθωση των ανωμαλιών της σύγκλεισης κατά το κάθετο επίπεδο.

Plain

- .012", .014", .016", .018", .020"

- .014" x .025"

- .016" x .016" / .016" x .022" / .016" x .025"
- .017" x .025"
- .018" x .018" / .018" x .025"
- .019" x .025"
- .020" x .020"
- .021" x .025"



Anterior Torque 20°

- .016" x .022"
- .016" x .025" 28 mm
- .017" x .025" 34 mm
- .019" x .025" 38 mm

Για άνω ή κάτω γνάθο, τόξα οροστοματικά ή γλωσσικά, φόρμες **Form I, Damon**



Plain

-
-



Σε πακέτα 10 τόξων ατομικά συσκευασμένων για την αποφυγή μολύνσεων

Memoria Preformed Archwires

Πρόκειται για NiTi εξαιρετικά υπερελαστικά σύρματα της Leone, τα οποία αποδίδουν ελαφρές και συνεχόμενες δυνάμεις, ακόμη και σε εκτεταμένες παραμορφώσεις τους, ελαττώνουν τον χρόνο της θεραπείας, και μεγιστοποιούν την ανοχή του ασθενούς. Η εξαιρετικά λεία επιφάνειά τους σχεδόν μηδενίζει την τριβή. Διαθέσιμα και στις τρεις φόρμες της Leone: Μικρή, Μεσαία και Μεγάλη

Διατίθενται και ως: **Anatomical Arches**
και «V» **Bend Anatomical Arches**

Leone

- .012", .014", .016", .018", .020"
- .016" x .016" / .016" x .022"
.017" x .025"
.018" x .018" / .018" x .025"
.019" x .025"
.021" x .025"



Memoria "V" Bend Anatomical Arches

Η σε σχήμα V κάμψη μεταξύ των κεντρικών τομέων αποτρέπει τις ανεπιθύμητες μετακινήσεις του τόξου κατά τη διάρκεια της θεραπείας.

- .014", .016", .018" ■ .016" x .016" / .016" x .022"
.017" x .025"
.019" x .025"
.021" x .025"



Τόξα NiTi για Αυτόδετα Άγκιστρα IDEA-L

Διαστάσεις
.012", .014", .016"

Leone

Μεγέθη:
Μικρό
Μεσαίο
Μεγάλο



Thermomemoria Archwires

Αυτά τα σύρματα μπορούν να καμφθούν εύκολα σε θερμοκρασία δωματίου, αλλά μετά την τοποθέτησή τους στο στόμα, σε θερμοκρασία 37°, επανέρχονται στο αρχικό σχήμα τους, αποδίδοντας ήπιες και συνεχείς δυνάμεις. Κατάλληλα για τη θεραπεία εντονότατων συνωστισμών.

- .016", .018"
- .016" x .016" / .016" x .022" / .018" x .025" / .019" x .025" / .021" x .025"

Leone



NiTi ράβδοι

- .010", .012", .014", .016", .018", .020"
- .014" x .025"
.016" x .016" / .016" x .022" / .016" x .025"
.017" x .022" / .017" x .025"
.018" x .018" / .018" x .022" / .018" x .025"
.019" x .025"
.021" x .025"



Memoria Reverse Curve of Spee

Υπερελαστικά σύρματα NiTi για διάνοιξη της βαθιάς δήξης, επιπέδωση και κλείσιμο κενών. Εναλλακτικά ενδείκνυται και για θεραπεία ηνεωγμένης δήξης.

Leone



Niti Τόξα με Anterior Torque 20°

Τα ειδικά αυτά τόξα έχουν ενσωματωμένη ροπή 20° στο πρόσθιο τμήμα τους, το οποίο έχει μήκος 28mm ή 34mm ή 38mm.

Φόρμες
Natural
Damon

Ευθυγράμμιση	✓
Ολίσθηση	✓
Κλείσιμο κενών	✓



Dentalline

Σε πακέτα 10 τόξων ατομικά συσκευασμένων για την αποφυγή μολύνσεων

NiTi Πολό

15 ft / 4,6 m

- .010", .012", .014", .016", .018", .020"

Dentalline



Leone Stainless Steel Ράβδοι

Τα σύρματα από Stainless Steel είναι καταργασμένα με την τεχνική diamond drawn για ανθεκτική και λεία επιφάνεια. Διατίθενται σε τρεις τύπους Σκληρό, spring και extra spring hard



Διαστάσεις Ευθεία :

- .014", .016", .018" και .020"
- .016x.016", .016x.022", .017x.017", .017x.022", .017x.025", .018x.022", .018x.025", .019x.025", .020x.025", .021x.025", .0215x.028"



Ευθεία

Τόξα Stainless Steel



Διαστάσεις:

- .012", .014", .016", .018" και .020"
- .016x.016", .016x.022", .017x.025", .018x.025", .019x.025", .021x.025"



Συσκευασία 10 τεμ.

*Σημείωση: Για Εργαστηριακά σύρματα πηγαίετε στην σελίδα 94

Ράβδοι Stainless Steel

Ράβδοι 14"/ 36 cm



Κλινικά

- .011" x .020"
- .012" x .020"

- .012"
- .014"
- .016"
- .018"
- .020"

- .016" x .016"
- .016" x .022"
- .017" x .025"
- .018" x .018"
- .018" x .022"
- .018" x .025"
- .019" x .025"
- .021" x .025"

Εργαστηριακά

- .022"
- .024"
- .026"
- .028"
- .030"
- .032"
- .036"
- .040"
- .045"
- .051"



Τόξα Stainless Steel

Plain

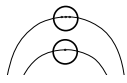

Natural Euro Form Damon

- .012" .016" x .016"
- .014" .016" x .022"
- .016" .016" x .025"
- .018" .017" x .022"
- .020" .017" x .025"
- .018" x .018"
- .018" x .025"
- .019" x .025"
- .020" x .020"
- .021" x .025"



Συσκευασία 10 τεμ.



Τόξα Stainless Steel DB Orthodontics

Υψηλής ποιότητας σύρματα της DB orthodontics σε Gold Tone.



Φόρμες Euroline, Trueline

- .012" .016" x .016"
- .014" .016" x .022"
- .016" .017" x .025"
- .018" .018" x .025"
- .020" .019" x .025"
- .021" x .025"

Natural form Τόξα με 2 αγκύλες

Διαστάσεις	.016" x .022"		.017" x .025"		.019" x .025"	
Γνάθος	Άνω	Κάτω	Άνω	Κάτω	Άνω	Κάτω
Απόσταση αγκυλών σε mm				22		22
	36	24	36	24	36	24
	38	26	38	26	38	26
	40	28	40	28	40	28
	42	30	42	30	42	30
	44	32	44	32	44	32
46	34	46	34	46	34	

Keyholes Natural form με 4 αγκύλες

Διαστάσεις	.016" x .022"		.017" x .025"		.019" x .025"	
Γνάθος	Άνω	Κάτω	Άνω	Κάτω	Άνω	Κάτω
Απόσταση αγκυλών σε mm	34	22	34	22	34	22
	36	24	36	24	36	24
	38	26	38	26	38	26
	40	28	40	28	40	28
	42	30	42	30	42	30
	44	32	44	32	44	32

Αυστραλιανά Σύρματα

Κατασκευάζονται με την τεχνική Diamond drawn για απόλυτα λείες επιφάνειες. Διατίθενται σε ρολό των 8 m και δύο τύπους: extra spring hard και super hard heat treated.

Τα τόξα κατασκευάζονται από σύρμα special plus.

Ρολό



.012", .014", .016", .018", .020"

Τόξα



.016", .020"

Leone

Ευθεία τρίκλινα (Twist)

Leone

Ευθεία Εξάκλινα (Flex)

C8580-15



C8880-15



Τρίκλινα .0155, .0175, .0195, .0215
Εξάκλινα .015, .0175, .0195

Πολύκλινα Τόξα

Leone

Τόξα Εξάκλινα και Τρίκλινα Τόξα Τρίκλινα και Οκτάκλινα

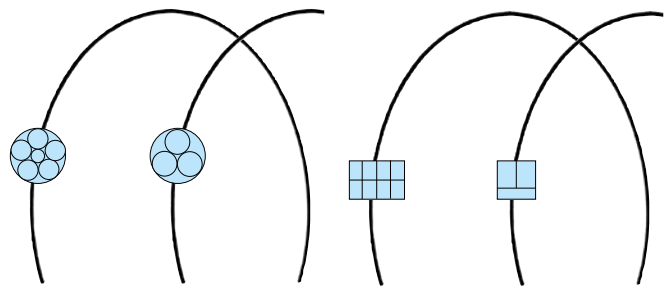

Συσκευασία 10 τεμ.

Braided Wires 8 Strands τόξα

Dentalline

- .016" x .016"
- .016" x .022"
- .017" x .025"
- .018" x .025"
- .019" x .025"
- .021" x .025"

φόρμες Natural & Standard

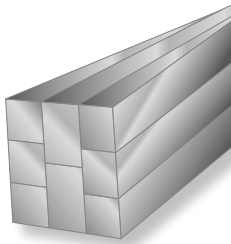
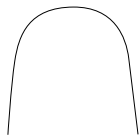

- Τρίκλινα /Εξάκλινα: .0155", .0175", .0195", .0215"
- Τρίκλινα: .016" x .016" / .016" x .022" / .017" x .025" / .018" x .025"
- Οκτάκλινα: .017" x .025" / .018" x .025" / .021" x .025"

Ortho-Kabel 7 Twist™ Stainless Steel

Dentalline

Ράβδοι 14"/10 τεμ.

- .0155"
- .0175"
- .0195"
- .0215"

Dentalline



Συγκρατητικό επτάκλινο σύρμα



7 Strands Τόξα
Φόρμα Natural

- .014", .0155", .016", .0175", .0195", .0215"
- .016" x .016" / .016" x .022"
- .017" x .025"
- .018" x .025"
- .019" x .025"
- .021" x .025"

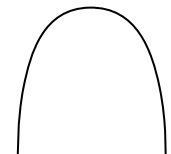

Σημείωση: Διατίθενται και σε τόξα, ρολά και ράβδους NiTi

Γλωσσικά Τόξα



10 τεμάχια ατομικά συσκευασμένα

Standard arch forms

XSmall	18,5 mm
Small	21,5 mm
Medium	24 mm
Large	26 mm
XLarge	28 mm



Mushroom

	MANDIBULAR mm	MAXILLARY mm
Small	20	23
Medium	22,5	25,5
Large	26,5	29,5
XLarge	29	32

NITI-SE		Stainless Steel	Thermally Plus		TMA	
●	■	■	●	■	●	■
.012	.016X.016	.016X.022		.016X.022		.016X.016
.013	.016X.022		.013			.016X.025
.014	.016X.025					
.016	.017X.022		.016		.016	
.018	.017X.025	.017X.025	.018	.017X.025	.018	.017X.025
.020	.018X.022					.018X.018
	.018X.025	.018X.025				

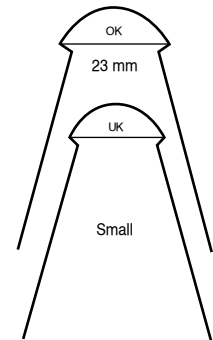
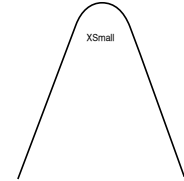

NITI-SE	Thermally	Thermally Plus
●	●	●
	.012	.012
.013	.013	.013
.014	.014	.014
.016	.016	.016
.018	.018	.018
.020		



Γλωσσικά Τόξα Beta και NiTi

Τα NiTi γλωσσικά τόξα της Leone κατασκευάζονται από ειδικό κράμα, το οποίο επιτρέπει μικρές κάμψεις, ιδιότητα ιδιαίτερα χρήσιμη όταν στην θεραπεία περιλαμβάνεται και ο πρώτος προγόμφιος.

Τα γλωσσικά τόξα Beta Memoria είναι ιδανικά για τέλεια επίτευξη επιπέδωσης και ευθυγράμμισης.

Διαστάσεις: NiTi .012, .014 και Beta .016



Τόξα Stainless Steel με Posts

Συσκευασίες 10 τεμ.



Απόσταση αγκυλών	
Άνω	Κάτω
mm	mm
34	24
36	26
38	28
40	30
42	



Διάσταση
.019" x .025"

Απόσταση αγκυλών		Διαστάσεις
Άνω γνάθος	Κάτω γνάθος	Natural Form
34 mm	22 mm	.018
36 mm	24 mm	.020
38 mm	26 mm	.016X.016
40 mm	28 mm	.016X.022
42 mm	30 mm	.017X.025
44 mm	32 mm	.018X.025
		.019X.025

Διαστάσεις	Απόσταση αγκυλών	
	Άνω	Κάτω
Rectangular	Άνω	Κάτω
.016X.022	32 mm	24 mm
.018X.025	34 mm	26 mm
.019X.025	36 mm	28 mm
	38 mm	30 mm
	40 mm	
	42 mm	



Χρωμίου-κοβαλτίου (Leoloy)

Θερμοενεργά, ανοξειδωτα σύρματα από κράμα χρωμίου-κοβαλτίου. Διατίθενται σε δύο τύπους: Blue και Yellow. Το blue είναι μαλακό και κατάλληλο για έντονες και πολλές κάμψεις, όπως στη τεχνική Ricketts. Σε 480° γίνεται σκληρό όπως το stainless steel σύρμα. Το Yellow είναι πιο σκληρό από το Blue. Σε 480° αποκτά μεγάλη ελαστικότητα (Springback).

- .016" x .016"
- .016" x .022"
- .017" x .025"

Συσκευασία 10 τεμ.



Σύρματα ΒΕΤΑ

Κατασκευάζονται από κράμα μολυβδενίου-τιτανίου που έχει την ιδιότητα να κάμπτεται με πένσες αλλά και να είναι εξαιρετικά ελαστικό. Έχουν τέλειο φινίρισμα και προκαλούν ελάχιστη τριβή. Λόγω της απουσίας νικελίου είναι αντιαλλεργικά.

Ευθεία Memoria-Beta**Τόξα Memoria-Beta****Leone****Διαστάσεις Τόξων**

- Medium Φόρμα .016, .018
- Small Φόρμα .021X.027
- Medium Φόρμα .016X.022, .017X.025, .019X.025, .021X.027

Διαστάσεις Ράβδων (35cm μήκος):

- .016, .032, .036
- .016X.022, .017X.025

Beta Titanium

Διαθέσιμα σε φόρμα **Euro**.

db
orthodontics

- .016" και .018"
- .016" x .022", .017" x .025", .018" x .025", .019" x .025", .021" x .025"

**Colboly™ Blue**

Μοναδικό σύρμα από κράμα κοβαλτίου, νικελίου και χρωμίου με **ιδιότητες ίδιες με το σύρμα Elgiloy**. Μαλακό και εύκολο στην κάμψη χωρίς σπασίματα. Αν θερμανθεί αυξάνει την ακαμψία του. Προσφέρεται σε φόρμα **Natural**.

Εργαστηριακά

Διαστάσεις
.028"
.030"
.032"
.036"
.040"
.045"
.051"

Τόξα Plain

- .014", .016", .018"
- .016" x .016" / .016" x .022", .017" x .025", .018" x .025", .019" x .025", .021" x .025"

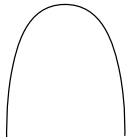
**Ράβδοι**

- .014", .016", .018"
- .016" x .016", .016" x .022", .017" x .025", .018" x .025", .019" x .025", .021" x .025"

Dentalline**TMA**

Με το σύρμα TMA (Titanium Molybdenum Alloy) της Dentalline οι κάμπσεις πραγματοποιούνται ιδανικά, ενώ παράλληλα διατηρείται η υψηλή ελαστικότητά του. Χρήσιμο για τα στάδια της θεραπείας που απαιτούνται ρυθμίσεις λεπτομερειών και ήπιες δυνάμεις.

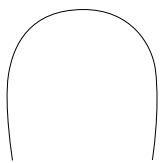
Τόξα Plain**Τόξα Prestopped**

Φόρμες
Natural
Euro
Damon
Oval
Bioprogressive

Dentalline**Ράβδοι****Με Αγκύλες (T-Loop)**

- | | | | |
|---------|-----------------|---------|-----------------|
| ● .012" | ■ .014" x .025" | ● .016" | ■ .014" x .025" |
| .013" | .016" x .022" | .018" | .016" x .022" |
| .014" | .017" x .022" | .020" | .017" x .025" |
| .016" | .017" x .025" | | .018" x .025" |
| .018" | .018" x .018" | | .019" x .025" |
| | .018" x .022" | | |
| | .018" x .025" | | |
| | .019" x .025" | | |
| | .021" x .025" | | |

- | | | | |
|---------|-----------------|---------------|-------|
| ● .014" | ■ .014" x .025" | ■ Απόσταση | |
| .016" | .016" x .022" | Αγκυλών | |
| .018" | .017" x .022" | .017" x .025" | 24 mm |
| .020" | .017" x .025" | .019" x .025" | 26 mm |
| .027" | .0175" x .0175" | | 28 mm |
| .032" | .018" x .025" | | 30 mm |
| .036" | .019" x .025" | | 32 mm |
| | .021" x .025" | | 34 mm |
| | | | 36 mm |
| | | | 38 mm |
| | | | 40 mm |
| | | | 42 mm |

Κατόπιν παραγγελίας διατίθενται:

- Άλλες φόρμες
- Πακέτο 100 τόξων
- Multi TMA
- Composite TMA

Φινίρισμα	✓
Συγκράτηση	✓

GUMMETAL.

Νέο και Μοναδικό

Παγκοσμίως το πρώτο σύρμα με εξαιρετικά χαμηλό συντελεστή Young, και συγχρόνως υψηλή σκληρότητα (πίνακας I). Ο συντελεστής Young μεταβάλλεται ανάλογα με τον βαθμό παραμόρφωσης, χαρακτηριστικό παρόμοιο με GUM ή RUBBER. Συγχρόνως έχει υψηλή σκληρότητα και αξεπέραστη πλαστικότητα.

Δέχεται την μεγαλύτερη παραμόρφωση από κάθε άλλο ορθοδοντικό σύρμα.



Key characteristics of several conventional biocompatible metal alloys and GUMMETAL				
Metal for dental use	Conventional metal	Main elements	Young's modulus GPa	Tensile strength MPa
Noble metal	12Ni-Au-Pd alloy	Au-Ag-Pd	>250	900
Stainless steel	SUS316	Fe-Cr-Ni-Mo	200	860
Co-Cr alloy	ASTM F562	Co-Cr-Ni-Mo	170	1000
Titanium	Pure Titanium	Ti	102	270
Ni-Ti alloy	Nitinol	Ti-Ni	105	700
α+β Titanium alloy	ASTM F136	Ti-Al-V	85	860
Ti-Nb alloy	GUMMETAL	Ti-Nb-Ta-Zr	45	1100

(Cr,Ni,V are cytotoxic)



Μοναδικό Κράμα Ti-Nb χωρίς Νικέλιο, **απόλυτα βιοσυμβατό σε σύγκριση με όλα τα άλλα σύρματα.**

Προϊόν των εργαστηρίων της **Toyota** με:

- υψηλή και μη γραμμική ελαστικότητα
- γρήγορη επαναφορά χωρίς υστέρηση
- εξαιρετικά υψηλή αποθήκευση ενέργειας και
- πιο χαμηλή επιφανειακή τριβή από **κάθε άλλο ορθοδοντικό σύρμα.**

Λόγω των μοναδικών ιδιοτήτων του είναι εφικτή η χρήση μεγάλων διαστάσεων από τα αρχικά στάδια της θεραπείας, για το απόλυτο έλεγχο των μετακινήσεων, την απόδοση ιδανικών δυνάμεων, χωρίς ενόχληση του ασθενούς και την επιτάχυνση της θεραπείας.

Natural



Wire Size	
.014	.017 X 0.25
.016	.018 X 0.22
.018	.018 X 0.25
.016 X 0.16	.019 X 0.25
.016 X 0.22	.016 X 0.22
.017 X 0.22	

Reverse



Για μετακίνηση προσθίων δοντιών σε θεραπείες:

1. Τάξη II κατηγορία I
2. Τάξη I με έντονο συνωστισμό
3. Ηνεωγμένη δήση με χειλική απόκλιση προσθίων δοντιών για καλύτερο έλεγχο του μασητικού επιπέδου.

Beta Memoria/Stainless Steel με Αγκύλη 2 διαστάσεων

Τόξα δύο διαστάσεων. Το πρόσθιο τετράγωνο τμήμα κατασκευάζεται από Beta Memoria και το οπίσθιο στρογγυλό από Stainless Steel. Μεταξύ κυνόδοντα και πλαγίου φέρουν αγκύλη. Έτσι επιτυγχάνεται καλύτερη ροπή των τομέων και κλείσιμο των οπισθίων κενών χωρίς έντονες τριβές.

Leone

Διαστάσεις:

Οπίσθιο Τμήμα SS .016X.016"

Πρόσθιο Τμήμα Beta .019X.025" και .021X.025"

Απόσταση Αγκυλών: Άνω Τόξο 34, 36mm, και

Κάτω τόξο 24, 26mm



Archwire Selectors

Διατίθενται Archwire Selectors για όλες τις φόρμες των συρμάτων **Leone & Dentalline** γλωσσικά και προστομαικά

Επικαλυμένα Αισθητικά NiTi

Τα αισθητικά σύρματα της Dentalline **Tooth-Coloured** από NiTi-Super Elastic, Niti Light Force, Thermally, Thermally Plus ή Stainless Steel παρουσιάζουν απαρράμιλλη αντοχή της θερμικά επεξεργασμένης εποξικής επικάλυψής τους και εξαιρετικά λεία επιφάνεια, διατηρώντας παράλληλα αναλλοίωτες τις ιδιότητες των μετάλλων τους.

Επιπέδωση	✓
Ευθυγράμμιση	✓
Ολίσθηση	✓
Κλείσιμο κενών	✓

NiTi SE

Natural
Natural II*
Damon*

●	■
.010"	.014" x .025"
.012"	.016" x .016"
.014"	.016" x .022"
.016"	.017" x .025"
.018"	.018" x .018"
.020"	.018" x .025"
	.019" x .025"
	.020" x .025"
	.021" x .025"

NiTi Light force

Natural
Euro*
Damon*

●	■
.012"	.014" x .025"
.014"	.016" x .016"
.016"	.016" x .022"
.018"	.017" x .025"
	.018" x .018"
	.018" x .025"
	.019" x .025"

NiTi Thermally

Natural
Euro*
Damon

●	■
.012"	.016" x .016"
.014"	.016" x .022"
.016"	.017" x .025"
.018"	.018" x .018"
	.018" x .025"
	.019" x .025"

NiTi Thermally Plus

Natural
Euro*
Damon*

●	■
.012"	.014" x .025"
.014"	.016" x .016"
.016"	.016" x .022"
.018"	.017" x .025"
.020"	.018" x .018"
	.018" x .025"
	.019" x .025"
	.021" x .025"



Dentalline®

*Οι φόρμες αυτές διατίθενται κατόπιν παραγγελίας

Διαθέσιμα και σε πακέτα 100 τεμ.

NiTi Memoria® Natura®

Επικαλυμένα σύρματα NiTi.

Συνδυάζουν υψηλή ελαστικότητα και αντίσταση στην παραμόρφωση με τέλεια αισθητική. Η επικάλυψη είναι πολύ ανθεκτική και δεν διαβρώνεται ούτε χρωματίζεται από τα υγρά του στόματος.

Leone®

Συσκευασία 10 τεμ.
τρογγυλά & τετράγωνα



Επικαλυμένα Αισθητικά Stainless Steel

●	■	Natural Euro* Damon*
.012"	.016" x .016"	
.014"	.016" x .022"	
.016"	.017" x .025"	
.018"	.018" x .018"	
.020"	.018" x .025"	
	.019" x .025"	
	.020" x .025"	
	.021" x .025"	

10 τόξα ατομικά συσκευασμένα

Dentalline®



Επιπέδωση	✓
Ευθυγράμμιση	✓
Ολίσθηση	✓
Κλείσιμο κενών	✓



* Κατόπιν παραγγελίας. Διαθέσιμα και σε πακέτα 100 τεμ.

Αισθητικά Rodium Plated ilusio

Σε αντίθεση με τα επικαλυμμένα με πλαστικό σύρματα, η επίστρωση με Rodium δεν χρωματίζεται, σχίζεται ή σπάει (chip or crack) κατά τη διάρκεια της θεραπείας. Επιπλέον τα σύρματα ροδίου, όπως τα κλασικά μεταλλικά, έχουν λεία επιφάνεια που ελαττώνει την τριβή και διαστάσεις τις αναγραφόμενες, πράγμα ανέφικτο με την πλαστική επικάλυψη.

NiTi & Stainless Steel

Συσκευασία 10 τεμ.
τρογγυλά & τετράγωνα

db*
orthodontics



Μεταλλικές προσδέσεις

Μακριές



mm	inch	pkg.
0,23	.009	K4210-23
0,25	.010	K4210-25
0,28	.011	K4210-28
0,30	.012	K4210-30

1000

Κοντές



.008"
.010"

Κοντές Kobayashi



.012"
.014"

Μακριές Kobayashi

Διαστάσεις .012" και .014"



Μεταλλικές προσδέσεις σε ρολό

Spool



Ρολό 20 γρ.

Reel



Ρολό 500 γρ.

	mm	inch	
K4050-23	0,23	.009	K4051-23
K4050-25	0,25	.010	K4051-25
K4050-28	0,28	.011	K4051-28
K4050-30	0,30	.012	K4051-30
K4050-36	0,36	.014	K4051-36



Αισθητικές μακριές

DB02-0212LIG

Διαστάσεις .012" (0.30mm)
Πακέτο 100 τεμ



Αισθητικές κοντές

DB02-0312LIG

Διαστάσεις .012" (0.30mm)
Πακέτο 100 τεμ

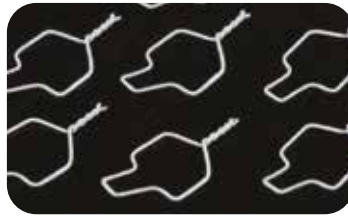

Αισθητικές κοντές Kobayashi

Διαστάσεις .012", 0.14"
Πακέτο 100 τεμ



Αισθητικά Ελατήρια

Ράβδοι

Ελατήριο



- Διάμετρος σύρματος .010", .012"
- Εσ/κή διάμετρος ελίκων .030", .032" & .036"
- Συσκευασία 3 ράβδων 18,5 cm.

DL 390241



Ρολό

Medium .010X.036" 15" Μήκος

- Σταθερό επίπεδο δυνάμεων
- Εποξική επικάλυψη εξαιρετικά ανθεκτική



DB42-1036

NiTi Ελατήρια Διάνοιξης Κενών (NiTi Open Coil Spring)

Ρολό 54cm/21"

Gentalline®

Διάμετρος σύρματος	Εσωτερική διάμετρος		
.008'	.030'	.036'	
.009'	.030'	.036'	
.010'	.030'	.036'	.045'
.012'	.030'	.036'	
.014'	.030'	.036'	



Ράβδοι

Gentalline®

Διάμετρος σύρματος	Εσωτερική διάμετρος		
.008'	.030'		
.009'	.030'	.036'	
.010'	.030'	.036'	.045'
.011'	.030'	.	
.012'	.030'	.036'	.045'
.014'	.030'	.036'	
.016'		.036'	
.018'		.036'	

Ράβδοι

Leone®

	Διάμετρος σύρματος	Εσωτερική διάμετρος	
super light	.009'	.030'	C1009-30
	.009'	.036'	C1009-36
light	.010'	.030'	C1210-30
medium	.012'	.030'	C1212-36
heavy	.014'	.036'	C1214-36
for extraoral lip bumper	.010'	.045'	C1210-45
	.014'	.055'	C1214-55



Molar Distalizing Spring

Πακέτο 3 τεμ

(17,8 cm έκαστο, σύνολο 53,40 cm)

.010" X .036"	DL390038
.010" X .045"	DL390037



NiTi Closed Springs

Διάμετρος σύρματος: .006", .010", .012"

Εσωτερική διάμετρος: .022", .030", .045"

Ρολό 54cm/21"



Stainless Steel Closed Coil Springs

Διάμετρος .010" x .030" (.25 mm x .76 mm)



Stainless Steel Open Coil Springs

Διάμετρος .010" x .030" (.25 mm x .76 mm)



Gentalline®

Χρωματιστά Μολύβια



Black	DB04-0510
White	DB04-0514

NiTi Coil Springs with Eyelets

Gentalline®



Πάχος	Διάμετρος αγκυλών	Μήκος	Δυνάμεις
.008'	.030'	6mm, 9mm, 12mm	Light
.009'	.030'	6mm, 9mm, 12mm	Medium
.010'	.030'	6mm, 9mm, 12mm	Heavy
.012'	.030'	6mm, 9mm, 12mm	X-Heavy
.014'	.030'	6mm	Light

Ελατήριο με eyelets και σύρμα

Έχουν eyelets και προέκταση σύρμα πρόσδεσης για να είναι δυνατή η προσαρμογή τους σε οποιοδήποτε κενό.

Σε συσκευασία 10 τεμαχίων.



Leone®

Ελατήρια με eyelets

Αποδίδουν δυνάμεις ήπιες, μεσαίες και ισχυρές.

Σε συσκευασία 10 τεμαχίων.



Leone®

Mini Titan Stops

Stops από 100% καθαρό τιτάνιο για άριστη βιοσυμβατότητα. Τοποθετούνται εύκολα με τη χρήση μιας πένσας Weingart.

Mini Titan Crimpable Stop, open

Size A: .010", .012", .016", .018", .020"
.016" x .016"

Size B: .014" x .025"
.016" x .022" / .016" x .025"
.017" x .017" / .017" x .022" / .017" x .025"
.018" x .018" / .018" x .022" / .018" x .025"
.019" x .019" / .019" x .025"
.020" x .020"
.021" x .025"

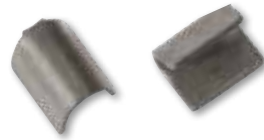

Για σύρματα Mini Titan Crimpable Stop, closed

Size 1: .010", .012", .013", .014"
Size 2: .016", .018", .020"
Size 3: .016" x .016", .017" x .017" / .016" x .022"
Size 4: .016" x .022", .017" x .022", .018" x .018"
Size 5: .018" x .022", .014" x .025", .020" x .020"
Size 6: .016" x .025", .017" x .025", .018" x .025"
Size 7: .019" x .025", .021" x .025"



Stainless Steel Διπλά Stops

Συσκευασία 10 τεμ

.018", .022"



Stainless Steel Crimpable Stops

DL500032



Stops σε ράβδο



.018" x .025" DL500067
.022" x .028" DL500068

Συσκευασία 80 τεμ.

Χειρουργικές Αγκύλες με Ball

Ιδανικές για χειρουργικές θεραπείες

Open

G9650-18 για .018" σύρμα
G9650-22 για .022" σύρμα



Συσκευασίες 10 τεμ.

Closed

G9620-18 για .018" σύρμα
G9620-22 για .022" σύρμα



Crimpable Closed Hooks

Για την εφαρμογή ενδοστοματικών και εξωστοματικών ελαστικών δυνάμεων
Τόξα .019" x .025"

Συσκευασία 10 τεμ

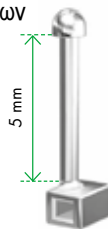

G9019-25

Ανοικτά Stops με αγκύλες

DL500039
4,00 mm
μήκος

DL500040
2,10 mm
μήκος



Συσκευασίες 10 τεμ.

Infinitas Spiral Hook



Εξαιρετικές αγκύλες για χρήση με εμφυτεύματα.
Κόβονται στο επιθυμητό μέγεθος.
Κατάλληλες για σύρματα έως .022" x .028"



Συσκευασίες 10 τεμ.

Δεξιά	DB22-0488
Αριστερά	DB22-0487

Archwire Hooks

Εξαιρετικές αγκύλες για χρήση με εμφυτεύματα. Ασφαλής συγκράτηση των ελατηρίων και άλλων εξαρτημάτων.
Για σύρματα έως .022" x .028"



Δεξιά	DL500049
Αριστερά	DL500048

Συσκευασίες 10 τεμ.

Ελαστικές προσδέσεις σε modules



Συσκευασία 600 τεμ.
30 ράβδοι από 20
τεμάχια ο καθένας.



Εσωτ. διαμέτρος mm	Διαφανές	Γκρι	Ροζ	Μπλε	Πράσινο	ολ. τεμ.
1,0	K7825-10	K7865-10	K7855-10S	K7855-10A	K7855-10V	600
1,3	K7825-13	K7865-13	K7855-13S	K7855-13A	K7855-13V	600 pcs.

Ελαστικές προσδέσεις σε ράβδους



Διαφανές	
1,0 mm	K6320-10
1,3 mm	K6320-13

Γκρι	
1,0 mm	K6360-10
1,3 mm	K6360-13

Πακέτο 1.000 τεμαχίων

Mini Elastic Ligatures

Κατασκευάζονται από υψηλής ελαστικότητας υλικό με επακριβή διαδικασία έγχυσης για την επίτευξη ιδανικού δακτυλίου πρόσδεσης σε διάμετρο και πάχος.

Χρώματα Μπλε, Ροζ, πράσινο, κίτρινο, κόκκινο πορτοκαλί, μωβ, διαφανές, ασημί.



Συσκευασία 840 τεμ 14 χρωμάτων
200 τεμ μονόχρωμα

Size	Inner Diam.	Code for kit
Small	1,0mm	K7351-93
Medium	1,6mm	K7352-93
Large	1,6mm	K7353-93



Slide™ Aqua

Διαφανείς προσδέσεις χαμηλής τριβή Aqua

Κατασκευάζονται με πρωτοποριακή μέθοδο με την χρήση ειδικού ιατρικού ελαστικού. Δεν υπόκεινται σε διάβρωση και δεν αποχρωματίζονται όπως οι κοινές προσδέσεις. Δεν απαιτείται συχνή αλλαγή. Ιδανικές για πρόσδεσεις στα άγκιστρα Logic Line (μεταλλικά και αισθητικά). Απόλυτα ανεκτές από τον ασθενή. Λεία επιφάνεια.



Πακέτο 10 modules με 6 προσδέσεις έκαστο
Kit 432 προσδέσεων



Tie Back

Για την άσκηση δυνάμεων class I. Εύκολη αγκίστρωση στα Hooks κυνοδόντων και αγκύλες γομφίων. Φέρει τέσσερις οπές αγκίστρωσης για ρύθμιση της δύναμης.



K6461-00



Rotation Wedges



DL500173 Διαφανές
DL500174 Γκρι
100 τεμάχια



Slide™ Low friction

Συσκευασία 60 τεμ.
10 modules, με 6 προσδέσεις το καθένα.
Χρώματα: Μπλε, Κίτρινο, Πράσινο,
Λευκό, Κόκκινο, Μαύρο,
Διαφανές, Ασημί.





Οι ασθενείς θα «ξετρελαθούν» με τα 29 χρώματα
Οι βοηθοί θα τα αγαπήσουν για την εύκολη επιλογή τους
Οι γιατροί θα τα βρουν ιδανικά για όλες τις προσδέσεις

Χρώματα Προσδέσεων

	Red		Baby Pink		Black		Blue		Baby Blue
	Orange		Gold		Metallic Blue		Metallic Purple		Clear
	Silver		Cyan		Navy Blue		White		Racing Green
	Neon Pink		Turquoise		Ice White		Mixed pack		Aubergine
	Pink		Deep Pink		Lilac		Neon Green		Sky Blue
	Yellow		Lavender		Green		Purple		

Colour Boutique Ligatures Kit

Standard DB03-3050
10.400 ελαστικές προσδέσεις

Mini DB03-3550
10.000 ελαστικές προσδέσεις



Colour Boutique Colour Chart

DB03-CB/ligcard



Mini Sticks Ligatures

Συσκευασία 1000 τεμ.

LATEX frei

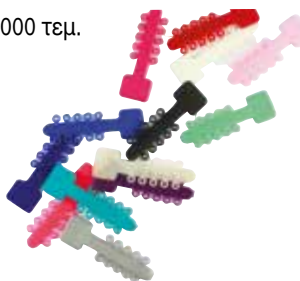

Dentalline

Ελαστικές προσδέσεις προστασίας των δοντιών

Μειώνουν την επαφή των δοντιών κατά την σύγκλιση και προλαμβάνουν αποτριβές ιδίως από κεραμικά άγκιστρα.
Εξωτερική διάμετρος .124" (31 mm)
Συσκευασία 10 ράβδοι με 10 modules έκαστος.

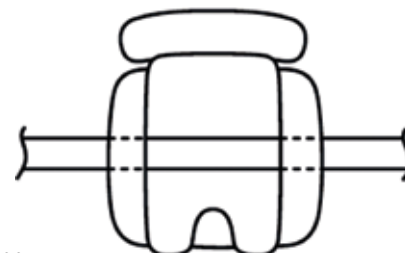

Dentalline

Συσκευασία 100 τεμ.



Colour Boutique Ελαστικές Αλυσίδες

Διαστάσεις Closed, Open, Open Long. Μεγάλης διάρκειας ελαστικότητα. Σταθερές δυνάμεις κατά την επαναφορά. Δεν αποχρωματίζεται. Από ιατρική πολυουρεθάνη. Ρολό 15m

	Red		Baby Pink		Black
	Orange		Gold		Metallic Blue
	Silver		Cyan		Navy Blue
	Neon Pink		Turquoise		Lilac
	Pink		Deep Pink		Blue
	Yellow		Lavender		White
	Neon Green		Purple		Clear

db
orthodontics

Gentalline®

Ελαστικές Αλυσίδες Latex Free

Power, Latex Free

- Πάχος .020"/0,51mm
- Καρούλι 2,00μ
- Ιδιαίτερα μεγάλης διάρκειας δυνάμεις

Regular, Latex Free

- Πάχος .0255"/0,65mm
- Καρούλι 4,57μ
- Υψηλή και μόνιμη ελαστικότητα
- Παροχής μεσαίας δυνάμεις

Soft, Latex Free

- Πάχος .019"/0,48mm
- Καρούλι 4,57μ
- Χαμηλότερο επίπεδο δύναμης
- Ομαλή παροχή δύναμης



Elasto-o-Loop

960 διαχωριστικά

LATEX frei

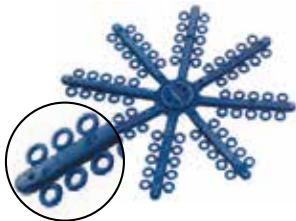

Elasto-o-Loop™ μπλε χρώμα
DL500100

Gentalline®

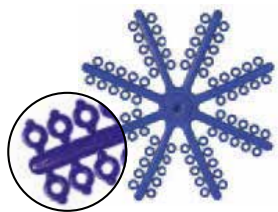

Elasto-o-Loop2™ μωβ χρώμα
για την αποφυγή ολίσθησης
κάτω από τα ούλα
DL500102



Πακέτο 100 sticks
800 διαχωριστικά
DB03-3600

db
orthodontics

Latex Free

1.000 διαχωριστικά

Μπλε, διαμέτρου 1/8"
Δύναμη .040"/1,02mm

DL500132

Gentalline®

LATEX frei

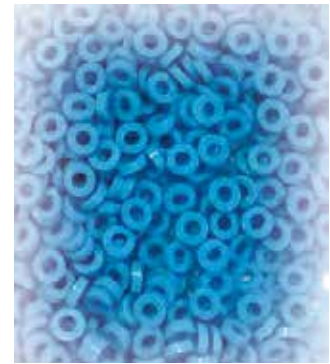

K6378-03

1.000 διαχωριστικά

Leone®



Διαγναθικά Ελαστικά

Κατασκευασμένα από αγνό χειρουργικό ελαστικό σωλήνα. Ανάλογα με τη δύναμη που αποδίδουν και τη διάμετρο το σακουλάκι έχει διαφορετικό χρώμα και εικόνα για εύκολη αναγνώριση.

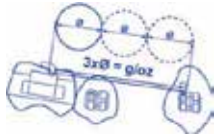

Οι δυνάμεις των πινάκων επιτυγχάνονται όταν το ελαστικό τεντώνεται τρεις φορές τη διάμετρο του.

		1/8"-3,2 mm	3/16"-4,8 mm	1/4"-6,4 mm	5/16"-7,9 mm	3/8"-9,5 mm
	Leone					
	inner diameter	brown	green	red	blue	orange
light 2,5 oz-70 g		K0901-02	K0902-02	K0903-02	K0904-02	K0905-02
medium 4,5 oz-126 g		K0906-04	K0907-04	K0908-04	K0909-04	K0910-04
heavy 6,5 oz-182 g		K0915-06	K0911-06	K0912-06	K0913-06	K0914-06

Διαγναθικά Ελαστικά - Latex free



LATEX free

		Μέγεθος	τεμ.	Ø 3/16" 4,8 mm	Ø 1/4" 6,4 mm
	Δύναμη			B	C
heavy	4,5 oz/128 g	5.000	DL500012-5	DL500013-5	
x-heavy	6,5 oz/184 g	5.000	DL500017-5	DL500018-5	



Εξωστοματικά Ελαστικά

Κατασκευάζονται από γνήσιο χειρουργικό ελαστικό Latex. Συσκευάζονται σε σακουλάκια των 100 τεμ. Συσκευασία 1000 ελαστικών



		3/16"-4,8 mm	1/4"-6,4 mm	5/16"-7,9 mm	3/8"-9,5 mm	1/2"-12,7 mm
	inner diameter					
strong 8 oz-224 g		K0932-08	K0933-08	K0934-08	K0935-08	K0936-08

Εξωστοματικά Ελαστικά - Latex

Συσκευασία 1.000 ελαστικών



		Μέγεθος	τεμ	Ø 1/2" 12,8 mm
	Δύναμη			
light	8 oz/227 g	1.000	DL500235	
medium	16 oz/454 g	1.000	DL500225	

Άγκιστρα Ελαστικών

ECM8019



100 τεμ.

Ελαστικές Αλυσίδες

Κατασκευάζονται από ανώτερης ποιότητας ιατρικό ελαστικό και διατηρούν την ελαστικότητά τους για μεγάλο χρονικό διάστημα.



inner diameter		package
1,30 mm	long	spools of 5 m (15 feet)
	short	
	extra short	



Ελαστικό Νήμα

Έχει τη δυνατότητα να επιμηκύνεται έως και 500% και να επανακτά σχεδόν το 100% του αρχικού του μήκους. Εμφανίζει υψηλού βαθμού αντίσταση στην απορρόφηση στοματικών υγρών.

Συσκευασία ρολό 8 μέτρων



mm	Διαφανές
0,60	K6020-06

Αδρό Ελαστικό Νήμα

Έχει άγρια επιφάνεια για τη δημιουργία τέλειου κόμπου. Κατασκευάζεται από μη τοξική και υψηλής ελαστικότητας πολυουρεθάνη.



mm	colour		pkg.
0,6	grey	K6125-06	8 m
0,8	grey	K6125-08	

Cotton Thread

Ειδικό νήμα βαμβακιού με ιατρικό ελαστικό. Είναι ιδανικό για διαχωρισμό δοντιών, έλξη δοντιών και εγκλείστων, διόρθωση στροφών και κλείσιμο κενών.

Διατίθεται σε καρούλια των 25 μέτρων



light	K4030-01	reels of 25 m
medium	K4030-02	
strong	K4030-03	

Ελαστικά νήματα

Στρογγυλά (σωληνωτά)

	.025"	.030"	Μήκος	Χρώμα
DL501751	DL501752	DL501752	7,6m	Γκρι
DL501754	DL501755	DL501755	7,6m	Διαφανές

Στρογγυλά συμπαγή

	.20"	.025"	.030"	Μήκος	Χρώμα
DL501740	DL501741	DL501742	DL501742	7,6m	Γκρι
DL501743	DL501744	DL501744	DL501744	7,6m	Διαφανές

Super- Νήμα με αδρή επιφάνεια

	.020"	.025"	.030"	Μήκος	Χρώμα
DL501710	DL501711	DL501712	DL501712	7,6m	Γκρι
DL501713	DL501714	DL501715	DL501715	7,6m	Διαφανές



Προστατευτικός Σωλήνας Σιλικόνης Διαφανής
Από υψηλής ποιότητας ιατρικό ελαστικό σε 2 μεγέθη
Διαστάσεις 0,8mm/.031" & 1,0mm/.039"
Μήκος 1m



Προστατευτικός Σωλήνας Σιλικόνης Γκρι
Από υψηλής ποιότητας ιατρικό ελαστικό σε 2 μεγέθη
Διαστάσεις .018" & .027"
Μήκος 3,05m

**Προστατευτικοί Πλαστικοί Σωλήνες****Θερμοσυστολικός πλαστικός σωλήνας**

Προστατεύει την παρειά και άλλους μαλθακούς ιστούς από ερεθισμούς προερχόμενους από το σύρμα.

Κατάλληλος για σύρματα διαμέτρου 1,15 χιλ. (0,045") έως 1.80 χιλ. (0,071").

Συσκευασία του 1 m.

K6990-18

**Ελαφρά Θερμοσυστολικός Σωλήνας για κινητά μηχανήματα**

Προστατεύει από ερεθισμούς του προστοματικού τόξου. Κατάλληλος για σύρματα 0,7 mm χιλιοστά (0,028") έως και 0,8 mm (.032") των κινητών μηχανημάτων.

Συσκευασία ρολό 5m.

K0470-00

**Ελαστομερές Σωλήνας Προστασίας**

Εξαιρετικά ελαστικός σωλήνας για προστασία του βλεννογόνου και της παρειάς. Μπορεί να χρησιμεύσει και ως μέσον διατήρησης χώρου.

Διατίθεται σε χρώμα γκρι και διαφανές.

Συσκευασία ρολό 3m.

inner diam.		colour		pkg.
0,5	.018	transparent	K6940-05	3 m
0,7	.027		K6940-07	



ΤΟΞΑ

Η ένωση των τόξων με Laser έχει μοναδικά πλεονεκτήματα, όπως μη οξειδωση για τέλεια αισθητική, καλύτερη υγιεινή, μη πρόκληση αλλεργίας και ανώτερη μηχανική αντοχή. Η αρίθμηση είναι ευκρινής και προσφέρονται σε μεγάλη ποικιλία σχημάτων τόξων και εξαρτημάτων, όπως αγκύλες για ελαστικά, συγκολλούμενα ή screw stops, μασητικά επίπεδα και επίπεδα προώθησης.

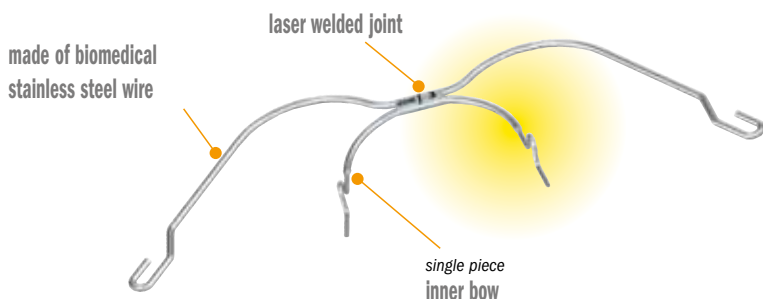

for use with safety modules only

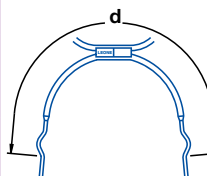
Είδος εξωτερικού τόξου	Διάμετρος εξωτερικού τόξου		Διάμετρος εσωτερικού τόξου		Μέγεθος εσωτερικού τόξου		83	1
	mm	mm	mm	inch				
Μακρύ (Long)	1,80	1,14	.045		1,2,3,4,5	90	2	
Κοντό (Short)	1,80	1,14	.045		1,2,3,4,5	97	3	
						104	4	
						111	5	

Τύποι Τόξων



Plain



με Loops



με Loops & Bite Plate



Plain με Bite Plane

Αυχενικά ελατήρια

safety release spring system of the force

stainless steel springs release permanent forces

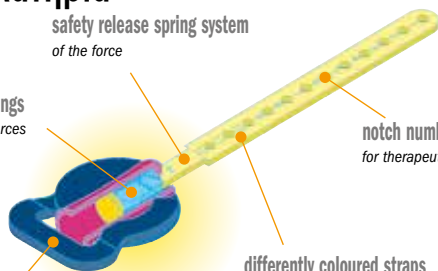

notch numbered straps for therapeutical control

differently coloured straps to indicate the different spring force of modules

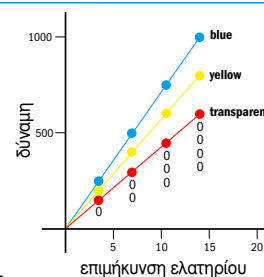

Safety release modules



	colour	
light	transparent	M0810-01
medium	yellow	M0810-02
heavy	blue	M0810-03

absolutely safe for patients

Τα clasps απελευθερώνονται όταν η δύναμη έλξης υπερβεί τα 2 Kg σε κάθε πλευρά

Θήκες εξωστοματικών Orthosmile με το όνομά σας

Με την παραγγελία 200 θηκών έχετε τη δυνατότητα να προβάλλετε το ιατρείο με την εκτύπωση σ'αυτές του ονόματος και των τίτλων του ιατρού καθώς και τη διεύθυνση του ιατρείου.



Με 200 τεμάχια



Tubes for Activator with Head Gear



A0761-45 .045
A0761-51 .051

Διαμέτρου .045" και .051"
Συσκευασία 10 τεμαχίων.

Neck pads

Για την στήριξη των ελατηρίων στα αυχενικά εξωστοματικά.

Χρώματα Μπλε και Ροζ.



Leone

Συσκευασία 10 τεμ.

M0800-00S Pink
M0800-00 Blue
Head cap with 1 loop

Head Caps

Κατασκευάζονται από βαμβάκι 100%.

Είναι υποαλλεργικά και πλένονται.

Διατίθενται σε τρία μεγέθη: Μικρό, μεσαίο και μεγάλο και σε χρώμα μπλε και ροζ.



Leone

small M0805-00 M0805-00S
medium M0810-00 M0810-00S
large M0820-00 M0820-00S

Safety Modules & Head Cap**Face mask**

Ανταλλακτικά

M0777-00 Chin pad
M0778-00 Forehead pad
M0779-00 Zygomatic pad

Leone

Οι μάσκες προσώπου της Leone είναι κατασκευασμένες από stainless Steel σύρμα και μη τοξικό ακρυλικό. Όλα τα ανταλλακτικά βιδώνονται με βίδες. Μπορούν να προσαρμοστούν κατά το κάθετο ή οριζόντιο επίπεδο σε κάθε πρόσωπο. Διατίθενται και με ζυγωματικά μαξιλάρια για καλύτερη στήριξη και σε χρώματα κόκκινο, μπλε, κίτρινο και πράσινο.

Face masks

Dentalline

NEW

**Lip Bumper**

Κατασκευάζονται από ιατρικό stainless steel διαμέτρου .045" και πολυμερές μη τοξικό πλαστικό.

M3050-00 χωρίς Loops

M3051-00 με Loops



Leone A0761-45 .045
A0761-51 .051

Επιγναθίδα

Συσκευασία 1 τεμαχίου σε χρώμα μπλε.

Leone

TWIN WING

CLASS II CORRECTOR

A0840-05 1 kit



Η νέα πρωτοποριακή συσκευή για τη θεραπεία του υπογναθισμού της κάτω γνάθου βασίζεται πάνω σε βασικές αρχές της συσκευής άπνοιας MAD και της θεραπείας με τον Activator.

Οι 70° κλίση της εξελίκτης άνω και των πτερυγίων κάτω έχει αποδειχθεί ερευνητικά και κλινικά ότι είναι η πιο ιδανική για ενεργοποίηση της αύξησης της κάτω γνάθου.

Με αυτή είναι εφικτή η χιλιοστομετρική προώθηση της κάτω γνάθου, με αποτέλεσμα την πρόκληση φυσιολογικών ορθοπεδικών δυνάμεων και την καλύτερη αποδοχή της από τον ασθενή.

Αν μείνει ελεύθερη από ακρυλικό ή μασητική επιφάνεια επιλεγμένων δοντιών για την καθοδηγούμενη ανατολή τους είναι εφικτή η θεραπεία της καθέτου διάστασης (deer bite).

Περιεχόμενο kit

- 2 επάνω βίδες (Δ/Α)
- 2 κάτω (Δ/Α)

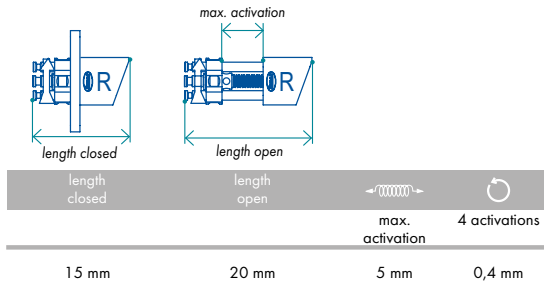

Συγκλεισιακά Επίπεδα (Bite Planes)

Προσφέρεται πλήρης σειρά συγκλεισιακών επιπέδων (standard, διπλό, πλάγιο, ανατομικό διπλό και μονό) για την κατασκευή κινητών μηχανημάτων ανύψωσης της άρθρωσης.



Lateral Levels

Σκληρό 0,5 mm
Μαλακό 0,5 mm

A0721-10

Ανατομικό

Ανατομικό διπλό

Standard



Σκληρό 0.6 mm
Μαλακό 0.5mm
A0595-10

Σκληρό 0.6 mm
Μαλακό 0.5mm
A0596-10

Σκληρό 0.5 mm
Μαλακό 0.5mm
A0720-10



Double Bite

A0722-00



Συσκευές Διόρθωσης Γομφίων, χωρίς συνεργασία

First Class

Είναι η τέλεια συσκευή για ταχεία και ελεγχόμενη μετακίνηση των γομφίων προς τα άνω, χωρίς να είναι απαραίτητη η συνεργασία του ασθενούς. Μία στροφή της εξελίκτρας ημερησίως αποδίδει 0,1mm άνω μετακίνηση των γομφίων, με ελάχιστη απώλεια στήριξης. Διατίθεται με όλα τα απαραίτητα εξαρτήματα για την κατασκευή του, εκτός της συσκευής παραλληλισμού.

Συσκευή παραλληλισμού για First Class

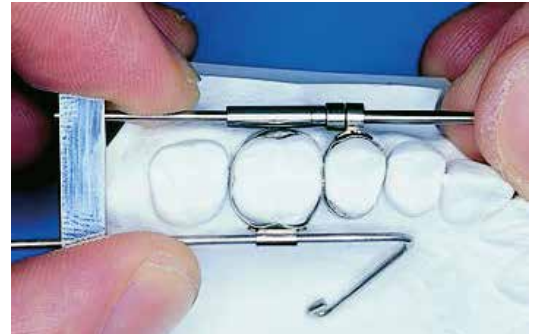

Fast Back

Η συσκευή FAST BACK επιτρέπει την άνω μετατόπιση των γομφίων, χωρίς τη χρήση εξωστοματικού τόξου, με μια δεδομένη δύναμη (200gr ή 300gr) που προέρχεται από δύο σπειροειδή ελατήρια συμπίεσης. Δεν απαιτείται η συνεργασία των ασθενών και η σταθερότητα του μηχανισμού ελέγχεται άριστα. Η ενεργοποίηση του ελατηρίου απαιτείται μια φορά το μήνα από τη στιγμή που έχει ξεκινήσει η μετατόπιση των γομφίων.

Εργαλείο κάμψης βραχιόνων για Fast Back

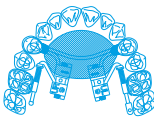

Πολυλειτουργική εξελίκτρα VITI

Χρησιμοποιείται αποκλειστικά για την μονομερή άνω μετακίνηση των άνω γομφίων. Διαθέσιμες με 3 ή 4 βραχίονες.



6 mm	4,5 mm	bracci 7,5 mm	corpo			fori da attivare per la massima esposizione consentita
A3626-11			16	11	0,8 mm	50
A3628-11 DX			16	11	0,8 mm	50
A3629-11 SX			16	11	0,8 mm	50



Class II Corrector

Λειτουργική, ακίνητη συσκευή για τη θεραπεία του σκελετικού υπογναθισμού της κάτω γνάθου σε μη συνεργάσιμους ασθενείς.

Είναι απόλυτα ανεκτή από τον ασθενή, λόγω του μικρού μεγέθους και των λείων και αποστρωγγυλεμένων επιφανειών του σωληνίσκου, μέσα στον οποίο εισέρχεται το έμβολο με το ελατήριο Memoria (NiTi) 200gr. Οι ειδικές ελίκες στα άκρα του σωληνίσκου αγκιστρώνονται άνω του κυνόδοντα στην κάτω γνάθο και εγγύς ή άνω του άνω 1ου γομφίου. Η τοποθέτηση εγγύς του γομφίου μπορεί να γίνει και με μονό σωληνίσκο κολλημένο στον γομφίο. Οι δύο θέσεις στον γομφίο σε συνδυασμό με τα τρία προσφερόμενα μεγέθη μας δίνουν 6 συνολικά διαφορετικές θέσεις προώθησης της κάτω γνάθου. Σε κάθε περίπτωση η αποδιδόμενη δύναμη είναι φυσιολογική, συνεχόμενη και της τάξης των 200gr, εφ' όσον η κορυφή του εμβόλου και ο σωληνίσκος απέχουν 2mm (εικ.14).

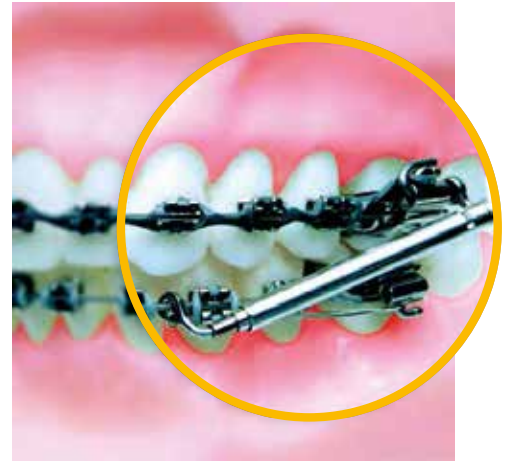

mesial support

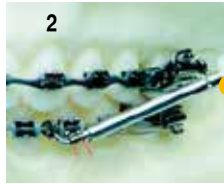

distal anchorage

	Type		Μήκος Μεγίστης Διάνοιξης	Μήκος Συμπίεσης Ελατηρίου	Μήκος Έκτασης Ελατηρίου	Μεγίστη * Διάνοιξη Στόματος
M2300-00	EXTRA SORT		25 mm	25 mm	7,5 mm	48 mm
M2300-01	SORT		25 mm	25 mm	10 mm	56 mm
M2300-02	LONG		31 mm	31 mm	10 mm	62 mm

*Απόσταση μεταξύ των δύο ελίκων
Η συσκευασία περιλαμβάνει όλα τα απαραίτητα εξαρτήματα για αμφοτερόπλευρη τοποθέτηση
Ακολουθείστε τις οδηγίες τοποθέτησης

Για τους διαθέσιμους τρόπους τοποθέτησης καλέστε 2108145775 ή επισκεφθείτε το www.orthosmile.eu και www.leone.it

Bite-Bumper™

Για διόρθωση της καθέτου διάστασης. Επιτρέπουν την συγκόλληση αγκίστρων πριν τη θεραπεία της υπερσύγκλεισης.



1. Βάλτε το εξάρτημα τοποθέτησης στο κοπτικό χείλος



2. Συγκολλείτε και αφαιρέστε το βοήθημα τοποθέτησης



3. Το Bite-Bumper είναι έτοιμο

GE600001

Συσκευασία 10 τεμαχίων

Spikes

- Για τη θεραπεία της προώθησης της γλώσσας
- Δεν απαιτείται συνεργασία του ασθενούς.
- Συγκολλώνται όπως τα γλωσσικά εξαρτήματα.

DL 500031



new

TADs mini implants for palatal anchorage

Κατασκευάζονται από Τιτάνιο τύπου 5

TAD INTEGRAL Self Drilling Thread



Πρόκειται για μίνι ορθοδοντικό εμφύτευμα Τιτανίου 5ου βαθμού, ειδικά σχεδιασμένο για την ταυτόχρονη τοποθέτησή του με τις ανάλογες εξελικτρες διέυρυνσης στην υπερώα σε μια μόνο συνεδρία. Το ιδιαίτερο σχήμα του και το self-drilling tip εξασφαλίζουν τη μικρότερη δυνατή χειρουργική επέμβαση και την απόλυτη σταθερότητα της συσκευής.

Διατίθενται αποστειρωμένα σε μήκος 8 ή 10mm και διάμετρο 2mm

NEW

	Ø		L	pkg.
	mm	mm		
GH 2,5 mm	2	2	8	004-2008-10 1
			10	004-2008-20 2
GH 2,5 mm	2	2	10	004-2010-10 1
			10	004-2010-20 2

TAD BIPHASIC



Πρόκειται για μίνι ορθοδοντικό εμφύτευμα Τιτανίου 5ου βαθμού ειδικά σχεδιασμένο για την υπερώα τοποθέτηση των ανάλογων εξελικτρών διέυρυνσης στην υπερώα σε δύο συνεδρίες. Την χειρουργική τοποθέτησή τους ακολουθεί η λήψη αποτυπώματος (με αποτυπωτικό ή digital). Στην συνέχεια το εργαστήριο κατασκευάζει την υβριδική και ταυτόχρονα Bone Borne συσκευή.

Διατίθενται αποστειρωμένα σε μήκος 7, 9, 11 ή 13mm και διάμετρο 2mm.

NEW

	Ø		L	pkg.
	mm	mm		
	2	2	7	003-2007-10 1
			7	003-2007-20 2
	2	2	9	003-2009-10 1
			9	003-2009-20 2
	2	2	11	003-2011-10 1
			11	003-2011-20 2
	2	2	13	003-2013-10 1
			13	003-2013-20 2

TAD - instrument kit



Κατασκευάζεται από PPSU πλαστικό πλήρως κλιβανιζόμενο. Έχει σχεδιασθεί για την σωστή οργάνωση και αποστείρωση των απαραίτητων εργαλείων για την τοποθέτηση των εμφυτευμάτων και των προσθετικών εξαρτημάτων τους. Μπορεί να δεχθεί έως 12 εργαλεία αλλά προσφέρεται standard με 7:

- Ειδικό κατσαβίδι για τοποθέτηση κοντής βίδας
- Ειδικό κατσαβίδι για τοποθέτηση μακριάς βίδας
- Ειδικό κατσαβίδι για χειρολαβή τοποθέτησης βίδας
- Οδηγός ψηφιακής τοποθέτησης TAD
- Οδηγός χειροκίνητης τοποθέτησης TAD
- Προσαρμογέας κοντών χειρολαβών για TAD
- Προσαρμογέας μακριών χειρολαβών για TAD

Οι τεχνικές τοποθέτησης των TADs και Mini Implants περιγράφονται αναλυτικά στον κατάλογο της Leone (σελ. 184, 185, 186 και στο ηλεκτρονικό μας κατάστημα (e-shop) www.orthosmile.eu

TADs VL

Μικροεμφυτεύματα για παρειακή ή γλωσσική στήριξη κατασκευασμένα από τιτάνιο 5 με διάμετρο 2mm και μήκος 8mm. Τοποθετούνται με απλή, ελάχιστα επεμβατική μέθοδο και έχουν εξαιρετική σταθερότητα. Επιδέχονται και άμεση φόρτιση. Διατίθενται αποστειρωμένα, έτοιμα προς χρήση.



NEW



TADs VL WITH DOUBLE SLOT

Το ενδοβλενογόνο τμήμα του μικροεμφυτεύματος διατίθεται σε δύο ύψη: χαμηλό και υψηλό. Έχει ορθοδοντική κεφαλή με αύλακα 0.019" X 0.025" για την τοποθέτηση στρογγύλου ή τετραγώνου σύρματος και με ή χωρίς ελατήρια.

Συσκευασία 1 τμχ

	∅	L	
	mm	mm	
	2	8	005-2008-13
	2	8	005-2008-14

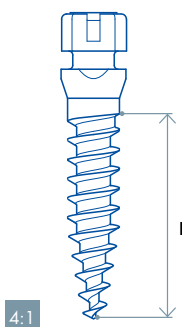

DUAL CROSS
SLOT





NEW



TADs VL WITH BUTTON HEAD

Το ενδοβλενογόνο τμήμα του μικροεμφυτεύματος διατίθεται σε δύο ύψη: χαμηλό και υψηλό και έχει κεφαλή σε σχήμα button και οπή για την τοποθέτηση ελαστικών και ελατηρίων.

Συσκευασία 1 τμχ

	∅	L	
	mm	mm	
	2	8	005-2008-11
	2	8	005-2008-12

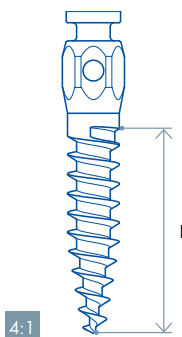

BUTTON AND
THROUGH-HOLE



TADs PA Εργαλεία τοποθέτησης μικροεμφυτευμάτων



∅	1,1 mm
L	9 mm

090-1134-00
DRILL FOR TADs
Συσκευασία 1 τεμ



083-1008-20
SLEEVE - GUIDED SURGERY FOR TAD PA BIPHASIC
Συσκευασία 2 τεμ



083-1005-01 **083-1006-01**
HANDPIECE ADAPTERS FOR TADs PA
Συσκευασία 1 τεμ



156-1019-00
DRILL EXTENSION
Συσκευασία 1 τεμ



083-1007-01
HAND SCREWDRIVER FOR TADs PA
Συσκευασία 1 τεμ

NEW **080-1000-25**
LONG



080-1000-24
SHORT

ADAPTERS FOR TADs PA
Συσκευασία 1 τεμ



080-1000-00
SCREWDRIVER FOR ADAPTERS
Συσκευασία 1 τεμ

NEW



080-1000-03
HAND SCREWDRIVER FOR HANDPIECE FOR TADs PA
Συσκευασία 1 τεμ



043-0001-00
TRANSFER FOR TAD PA BIPHASIC
Συσκευασία 2 τεμ



043-0000-35
SCAN BODY FOR TAD PA BIPHASIC
Συσκευασία 2 τεμ

L 7,8 mm



083-0004-00
POSITIONER FOR SCAN BODY FOR TAD PA BIPHASIC
Συσκευασία 1 τεμ



053-0001-00
ANALOG FOR TAD PA BIPHASIC
Συσκευασία 1 τεμ



L 3 mm L 1 mm

023-1702-20
FIXING SCREW
Συσκευασία 2 τεμ



L 3 mm

033-3203-20 2 τεμ
CYLINDER AND FIXING SCREW
Συσκευασία 2 τεμ

L 12,5 mm L 20 mm



083-0001-00 **083-0002-00**

SCREWDRIVERS FOR FIXING SCREW
Συσκευασία 2 τεμ



083-0003-00
SCREWDRIVER FOR HANDPIECE FOR FIXING SCREW
Συσκευασία 1 τεμ



TADs VL Ειδικά εργαλεία τοποθέτησης μικροεμφυτευμάτων γλωσσικά & παρειακά



∅	1,1 mm	1,3 mm
L	9 mm	12 mm

090-1134-00 090-1334-00
DRILL FOR TADs
 Συσκευασία 1 τεμ



080-1001-00
MUCOTOME FOR TAD VL
 Συσκευασία 1 τεμ



080-1001-01
CIRCULAR SCALPEL FOR HANDPIECE
 Συσκευασία 1 τεμ



080-1002-00
HANDPIECE ADAPTER FOR TADs VL WITH BUTTON
 Συσκευασία 1 τεμ



080-1002-01
HANDPIECE ADAPTER FOR TAD VL WITH DOUBLE SLOT
 Συσκευασία 1 τεμ



080-1003-00
ADAPTER FOR SCREWDRIVER AND RATCHET FOR TAD VL WITH BUTTON
 Συσκευασία 1 τεμ



156-1001-01
HAND SCREWDRIVER
 Συσκευασία 1 τεμ



156-1014-00
RATCHET
 Συσκευασία 1 τεμ



080-1000-00
SCREWDRIVER FOR ADAPTERS
 Συσκευασία 1 τεμ



080-1000-22
ADAPTER FOR TAD VL WITH BUTTON
 Συσκευασία 1 τεμ



080-1000-23
ADAPTER FOR TAD VL WITH DOUBLE SLOT
 Συσκευασία 1 τεμ

Telescopic Advancer

Telescopic Advancer Dual



Τηλεσκοπικός Προωθητής Συσκευασία ενός τεμαχίου

- Δύο πλήρεις βραχίονες (σωληνίσκος και έμβολο) 1 δεξιά, 1 αριστερά
- 4 βίδες
- Κλειδί ενεργοποίησης

Διατίθεται και συσκευασία 10 τεμ.



Τηλεσκοπικός Προωθητής Dual Συσκευασία ενός τεμαχίου Διαφέρει από την συσκευασία του απλού Advancer μόνο στους Dual βραχίονες Διατίθεται και συσκευασία 10 τεμ.

	length close	length open	stroke max.	max. activation	4 activations
<p>1:1</p>					
Telescopic Arm Dual MEDIUM	26 mm	43 mm	10 mm	7 mm	0,4 mm
Telescopic Arm Dual LONG	31 mm	53 mm	15 mm	7 mm	0,4 mm

Ανταλλακτικά για Telescopic Advancer

Ανταλλακτικά για Dual Telescopic Advancer

A5101-00

- 4 βίδες
- 1 κλειδί ενεργοποίησης



A5121-00

- 4 βίδες
- 1 κλειδί ενεργοποίησης



A5101-01

- 4 υποδοχές βιδών για ακρυλικό
- 4 βίδες
- 1 κλειδί ενεργοποίησης



A5121-01

- 1 διπλό κλειδί ενεργοποίησης
- 4 υποδοχές βιδών για ακρυλικό
- 4 βίδες



A5101-02

- 2 τηλεσκοπικοί βραχίονες Medium 1 δεξιά, 1 αριστερά



A5121-02

- 2 Dual τηλεσκοπικοί βραχίονες Medium 1 δεξιά, 1 αριστερά



A5201-00

- 2 τηλεσκοπικοί βραχίονες Long 1 δεξιά, 1 αριστερά



A5221-00

- 2 Dual τηλεσκοπικοί βραχίονες Long 1 δεξιά, 1 αριστερά



Leone®

Forwardi

Η συσκευασία Forwardi περιέχει:

- Δύο εξελίκτρες άνω γνάθου. Μία δεξιά και μία αριστερά
- Δύο πτερύγια για την κάτω γνάθο με ασάλινους σκελετούς (εξαρτήματα) για εμβύθιση στο ακρυλικό.
Ένα δεξιά, ένα αριστερά

Διατίθεται και συσκευασία 10 τεμαχίων

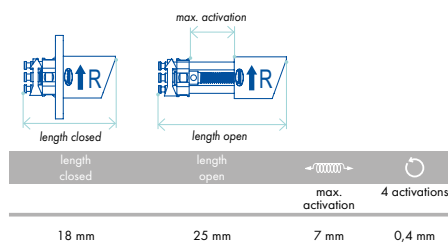
**Ανταλλακτικά για Forwardi**

A5301-00

Κάτω πτερύγια με ασάλινο σκελετό (εξάρτημα) για εμβύθιση στο ακρυλικό, 1 δεξιά, 1 αριστερά

A5302-00

2 εξελίκτρες με 70ο λοξοτομή, 1 δεξιά, 1 αριστερά

**Forwardi Max Retention**

Η συσκευασία Forwardi Max Retention περιέχει:

- Δύο εξελίκτρες με οδηγό 'U' άνω γνάθου.
Μία δεξιά, μία αριστερά
- Δύο πτερύγια για την κάτω γνάθο με ασάλινους σκελετούς (εξαρτήματα) για εμβύθιση στο ακρυλικό.
Ένα δεξιά, ένα αριστερά

Διατίθεται και συσκευασία 10 τεμαχίων

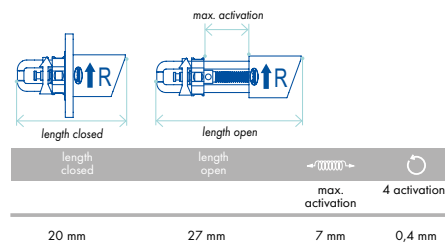
**Ανταλλακτικά για Forwardi Max Retention**

A5301-00

Δύο πτερύγια με ασάλινο σκελετό (εξάρτημα) για εμβύθιση στο ακρυλικό, 1 δεξιά, 1 αριστερά

A5312-00

Δύο εξελίκτρες με οδηγό 'U' για μέγιστη συγκράτηση στο ακρυλικό
1 δεξιά, 1 αριστερά

**FAN-TYPE
HAND WRENCH**

P1515-00

Κατσαβίδι για να βιδώνονται εύκολα οι βίδες του Telescopic Advancer

Prepo "Plus"

- Κατασκευάζεται από διαφανές ελαστικό τροφίμων, έχει λείες επιφάνειες, δεν ερεθίζει και είναι συσκευη απόλυτα φιλική προς τον ασθενή.
- Προσφέρεται σε πληθώρα μεγεθών για πλήρη εφαρμογή στον ασθενή μετά τη θεραπεία με ακίνητους μηχανισμούς.
- Διατίθεται για περιπτώσεις χωρίς εξαγωγή, εξαγωγή άνω γνάθου ή εξαγωγή άνω γνάθου/κάτω γνάθου.
- Δεν επηρεάζει την κάθετη διάσταση και βελτιώνει την τελική σύγκλιση.



Διαστάσεις	
42 mm	52 mm
43 mm	53 mm
44 mm	54 mm
45 mm	55 mm
46 mm	56 mm
47 mm	57 mm
48 mm	58 mm
49 mm	59 mm
50 mm	60 mm
51 mm	

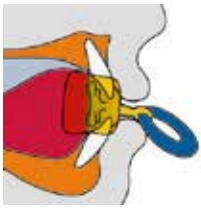

Προστομιακές Πλάκες

MURPI (MVP) STANDARD

Το standard ενδείκνυται για τη θεραπεία βρεφικής κατάποσης, της δήξης ή πιπίλισμα των χειλέων, της στοματικής αναπνοής, τη διακοπή της πιπίλας σε πρώιμο στάδιο και των συναφών ανωμαλιών εάν δεν είναι έντονες. Ιδανικό για μυολεϊτουργική θεραπεία, προβλήματα ομιλίας και ενδυνάμωση χειλέων.

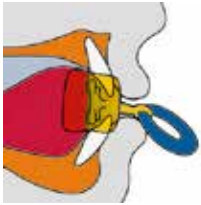

MURPI ΜΕ ΕΠΙΠΕΔΟ

Το με επίπεδο ενδείκνυται για τη διακοπή της πιπίλας, τη θεραπεία μικρής έντασης ανωμαλιών όπως μυολεϊτουργική, οριζόντια πρόταξη, υπογοναθισμός και τραυματικό δάγκωμα.

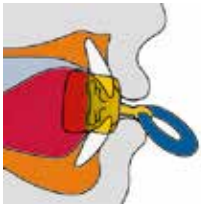

MURPI (MVP) ΜΕ ΜΕΤΑΛΛΙΚΟ ΠΛΕΓΜΑ

Ενδείκνυται για τη θεραπεία της παιδικής κατάποσης, της πρόσθιας ηνεωγμένης δήξης, των μυολεϊτουργικών ανωμαλιών και τη δυσλειτουργία της γλώσσας κατά την ομιλία και την κατάποση. Η θεραπεία μπορεί να είναι μακροχρόνια και επαναλαμβανόμενη και απαιτεί τακτικό έλεγχο της συσκευής.

Sintex

Είναι πλήρως ψηφιακή εξελίκτη ταχείας διεύρυνσης (rapid expansion screw), η οποία είναι προσαρμοσμένη απόλυτα στη μορφολογία του οδοντοφατνιακού τόξου και τις θεραπευτικές ανάγκες του ασθενούς.

Σχεδιάζεται με το ειδικό λογισμικό τρισδιάστατης απεικόνισης Leone Designer. Ο σκελετός κατασκευάζεται με λέιζερ τήξης των μετάλλων. Στη συνέχεια με λέιζερ ενώνεται με εξελίκτη A0620D ή A0630D.

Μπορεί όμως και να σχεδιαστεί υβριδικά με στήριξη σε δύο πρόσθια TADs.

leone



Leaf Expander Hybrid Mode

Είναι μια πρωτοποριακή κινητή υβριδική συσκευή που αποτελείται από ένα υβριδικό σύστημα διεύρυνσης, ειδικά σχεδιασμένο από την Leone SpA, συνδυασμένο με διαφανείς ελαστικές καλύπτρες.

Μπορεί να χρησιμοποιηθεί είτε ως αισθητική συσκευή οδοντοφατνιακής διεύρυνσης της άνω γνάθου είτε σαν προθεραπευτική (pretreatment) πριν την εφαρμογή διαφανών ναρθήκων αποδίδοντας σταθερές δυνάμεις με φύλλα νικελίου-τιτανίου.

leone

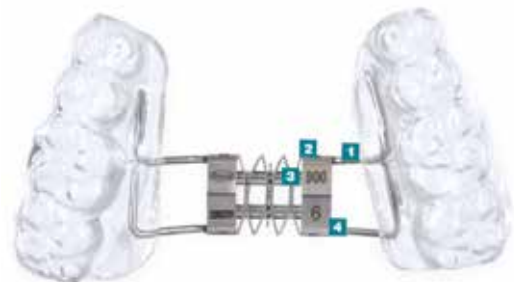

Alleo

Νάρθηκες Κατασκευασμένοι στην Ιταλία από την Digital Service Leone

ALLEO

Οι νάρθηκες ALLEO είναι προϊόντα υψηλής τεχνολογίας, από άριστης ποιότητας βιοσυμβατό υλικό PET-G, που θερμοδιαμορφώνεται σε 6 ATM, εκτυπώνεται στα 100 μικρά και ραφινάρεται στο χέρι. Στην πλατφόρμα DSL ανεβαίνουν όλα τα αρχεία του ασθενούς από τον γιατρό καθώς και το τελικό σχέδιο θεραπείας και ο αριθμός των ναρθηκών. Εάν είναι επιθυμητό ομάδα από έμπειρους ορθοδοντικούς και τεχνίτες συνεργάζεται με τον γιατρό μέσω της πλατφόρμας View ALLEO, για το τελικό σχέδιο θεραπείας.

ΠΛΕΟΝΕΚΤΗΜΑΤΑ

1. Εξαιρετική διαφάνεια
2. Βέλτιστη εφαρμογή και τέλεια συγκράτηση
3. Εξαιρετικά λεία επιφάνεια και όρια στρογγυλεμένα για απόλυτη ανεκτικότητα
4. Μεγαλύτερη ελαστικότητα, χάρη στην οποία μεταδίδονται ελαφριές και σταθερές δυνάμεις
5. Υψηλή αντοχή στη θραύση.



Σε ειδική συσκευασία, το Smile Box, που περιέχει: οδηγίες χρήσης, θήκη ALLEO, αντιβακτηριδιακό και απολυμαντικό σπρέι και τσάντα μεταφοράς, αποστέλλονται σε 10 ημέρες, 2 ημέρες για απλή επανάληψη και 5 ημέρες για σύνθετη επαναξιολόγηση.

ΠΡΟΣΦΕΡΟΜΕΝΕΣ ΘΕΡΑΠΕΙΕΣ**Tailor-made ALLEO**

Αρχικό Set-up
Οι νάρθηκες σύμφωνα με την
σχεδιασθείσα θεραπεία
Το πρώτο συγκρατητικό
Νάρθηκες για attachments

Extra ALLEO

Όλα όσα προσφέρονται
στην Tailor-Made Alleo
και 6 νάρθηκες
ραφιναρίσματος

Complete ALLEO

Όλα όσα προσφέρονται
στην Tailor-Made Alleo
Παράδοση σε στάδια
μετά από επανεξέταση
Νάρθηκες ραφιναρίσματος
Συγκρατητικά
Αντικατάσταση απωλειών
ή σπασισμάτων.
Έως δύο νέα set-up.
Έως 90 νάρθηκες

ΕΚΠΑΙΔΕΥΣΗ

Με σεμινάρια εμβιομηχανικής ναρθηκών, υβριδικών συσκευών και ψηφιακών εργαλείων και διαχείρισης των ασθενών.

BIOCOMPATIBLE THERMOFORMING MATERIAL



○ THERMOFORMABLE DISCS Ø 120 mm		
	thickness	package
	R7001-05	0,5 mm / 25 pcs
NEW	R7001-07	0,7 mm / 25 pcs
	R7001-08	0,8 mm / 25 pcs
	R7001-10	1,0 mm / 25 pcs
	R7001-15	1,5 mm / 15 pcs
	R7001-20	2,0 mm / 10 pcs
	R7001-905	0,5 mm / 1000 pcs
NEW	R7001-907	0,7 mm / 1000 pcs
	R7001-908	0,8 mm / 1000 pcs
	R7001-910	1,0 mm / 1000 pcs



○ THERMOFORMABLE DISCS Ø 125 mm		
	thickness	package
	R7002-05	0,5 mm / 25 pcs
NEW	R7002-07	0,7 mm / 25 pcs
	R7002-08	0,8 mm / 25 pcs
	R7002-10	1,0 mm / 25 pcs
	R7002-15	1,5 mm / 15 pcs
	R7002-20	2,0 mm / 10 pcs
NEW	R7002-907	0,7 mm / 1000 pcs
	R7002-908	0,8 mm / 1000 pcs
	R7002-910	1,0 mm / 1000 pcs



□ THERMOFORMABLE PLATES 125 x 125 mm		
	thickness	package
	R7013-05	0,5 mm / 25 pcs
NEW	R7013-07	0,7 mm / 25 pcs
	R7013-08	0,8 mm / 25 pcs
	R7013-10	1,0 mm / 25 pcs
	R7013-15	1,5 mm / 15 pcs
	R7013-20	2,0 mm / 10 pcs

Θερμοπλαστικές πλάκες Leone

Στρογγυλές και τετράγωνες θερμοπλαστικές πλάκες από PET G (polyethylene terephthalate), τροποποιημένο με γλυκόλη (Glycol). Είναι ιδανικές για την κατασκευή Aligners για μετακινήσεις δοντιών και συγκρατητικά. Οι συσκευές έχουν εξαιρετική διαύγεια και αποτελεσματικές εμβιομηχανικές ιδιότητες.



Σκληρές/Μαλακές πλάκες (Εύκαμπτες/Άκαμπτες πλάκες)

Βιοσυμβατές, θερμοδιαμορφούμενες πλάκες με μια πλευρά προς τα δόντια ή εκμαγεία κατασκευασμένη από EVA (Ethylene Vinyl Acetate) μαλακή πλευρά, και μια άκαμπτη (σκληρή) πλευρά κατασκευασμένη από PET-G (τερεφθαλικό πολυαιθυλένιο τροποποιημένο με γλυκόλη). Μόλις θερμοδιαμορφωθεί, το υλικό είναι πολύ ανθεκτικό στη θραύση. Το ακρυλικό προσκολλάται τέλεια στην άκαμπτη πλευρά, καθιστώντας τις πλάκες ιδανικές για την κατασκευή ναρθήκων και συσκευών άπνοιας με τέλεια συγκράτηση ακόμη και απουσία μεταλλικών αγκυλών. Συσκευασίες των 10 σε σακούλες κενού για προστασία από υγρασία.

○ HARD/SOFT DISCS Ø 120 mm		
	thickness	package
	R7111-02	2 mm / 10 pcs
	R7111-03	3 mm / 10 pcs

○ HARD/SOFT DISCS Ø 125 mm		
	thickness	package
	R7112-02	2 mm / 10 pcs
	R7112-03	3 mm / 10 pcs

□ HARD/SOFT PLATES 125x125 mm		
	thickness	package
	R7123-02	2 mm / 10 pcs
	R7123-03	3 mm / 10 pcs

Aligner Pliers

Aligner Plier Kit IX886

Οι πένσες αυτές, χωρίς να θερμανθούν, ενεργοποιούν τους νάρθηκες, για τη μετακίνηση των δοντιών που δεν ανταποκρίθηκαν επακριβώς στο σχέδιο θεραπείας και για να αποφευχθεί η ανάγκη κατασκευής επιπλέον νάρθηκων.



IX890



Tear Drop Plier

Διάτρηση σχήμα δάκρυ

Ειδική πένσα για διάτρηση σε σχήμα σταγόνας στα όρια του νάρθηκα. Το σχήμα σταγόνας επιτρέπει την ασφαλή συγκράτηση των ελαστικών.

IX888



Rotation Plier

Ειδική πένσα για την παραγωγή υπερδιόρθωσης μιας περιστροφής.

IX887



Οριζόντια πένσα (Torque)

Ειδική πένσα για δημιουργία οριζόντιων εσοχών για μεμονωμένη ροπή ρίζας. Επιτρέπει, επίσης, τη βελτίωση της συγκράτησης νάρθηκων και συγκρατητικών..

IX891



Ειδική πένσα για οπές (Hole Punch)

Ειδική πένσα για δημιουργία οπών σε σχήμα μισοφέγγαρου στην περιοχή των στηρίξεων ή των button. Επίσης, χρησιμεύει για την αφαίρεση των μη λείων ορίων των νάρθηκων για την αποφυγή τραυματισμών των μαλακών ιστών.

IX889



Retention Plier (Πένσα Συγκράτησης)

Ειδική πένσα για τη δημιουργία μεμονωμένης εσοχής για την αύξηση της συγκράτησης του retainer και των νάρθηκων. Διάμετρος εσοχής 1mm.



Vertical Plier (Πένσα Ανύψωσης)

Ειδική πένσα για τη δημιουργία μεμονωμένων ανυψώσεων στον νάρθηκα για επιλεκτική ενεργοποίηση μεμονωμένων δοντιών.

Reverse πένσα

Ειδική πένσα για επιπέδωση των ανυψώσεων του νάρθηκα.

Επισκεφθείτε www.orthosmile.eu για να δείτε περισσότερες πένσες και video προσομοίωσης χρήσης των πενσών IXION.

ixion™ Instruments

Πένσες Ixion

Εγγύηση*
7 χρόνια για κόφτες,
10 χρόνια για πένσες

Τα εργαλεία με την ιδανική ακρίβεια και απaráμιλλη ποιότητα.

- Είναι κατασκευασμένα από γερμανικό χειρουργικό ασάλι
- Έχουν σατινέ φινίρισμα που δεν ενοχλεί την όραση
- Έχουν μοναδική αεροδυναμική σχεδίαση και τέλεια εργονομία
- Οι άκρες των κοπτικών είναι από Tungsten Carbide(TC) και έχουν κορυφαία αντοχή και κοπτική ικανότητα
- Έχουν τέλειο φινίρισμα και στρογγυλά λεία άκρα για άνεση και ασφάλεια
- Οι λαβές ενώνονται με Box Joint για ιδανική και σταθερή ευθυγράμμιση των άκρων (Tips)
- Δεν σκουριάζουν και διατηρούν την στιλπνάδα τους



Ζητήστε μας αναλυτικό κατάλογο της IXION
ή επισκεφθείτε την ιστοσελίδα www.ixion.instruments.com



Distal End Cutter

.021x.025" (.55x.64 mm)
IX900 Κανονικές λαβές
IX901 Μακριές λαβές



Flus Cut Distal End Cutter

.021" x .025" (.55x.64 mm)
IX902 Κανονικές λαβές



NEW

Flush Cut Distal End Cutter Small

.016" x .025"
IX902s Κοντές λαβές



NEW

Distal End Cutter (Beta Titanium)

IX900s



Pin Ligature Cutter TC

IX910 Με 7° κλίση των Tips
Έως .016" (.41 mm)



Micro Ligature Cutters

Έως .012" (.30 mm)
IX911 TC Miniature
IX911L Mini-Μακριές λαβές



Standard Ligature Cutter

IX912 TC έως .015" (.40 mm) IX913
χωρίς TC έως .012" (.30mm)



Light Wire Plier

Από .012" έως .020" (.36x.51 mm)
IX807 χωρίς Cutter



Hard Wire Cutter

IX905 .012" (.30 mm) έως
.021x.025" (.55 mm)
IX906 Με 15° κλίση των Tips

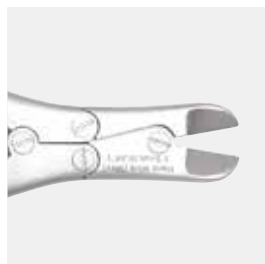

Heavy Duty Cutter TC

IX908 .014" (.36 mm) έως
.060" (1,5 mm)



Light Wire with Cutter

Από .012" έως .020" (.36x.51 mm)
IX809 Με Cutter TC Tips

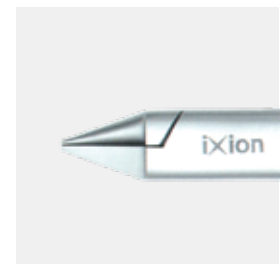

Long Beak Light Wire Plier

Έως .020" (.51 mm) στρογγυλό
& τετράγωνο IX821

* Δεν συμπεριλαμβάνεται το τρόχισμα



Tweed Arch Forming Pliers

Έως .021" x .025" (.55x.64 mm)
IX813 Plain
IX871 Με TC



Tweed Loop Forming Plier με Cutter

Έως .021" x .025" (.55x.64 mm)
IX812 Με Cutter



Three-Jaw Plier

IX819 Έως .020" (.51 mm)
small tips
IX816 Έως .030" (.76 mm)



Fine 3-Jaw Plier για NiTi

Για .012" (.30 mm) έως .020" (.51 mm) σύρματα Νικελίου-Τιτανίου
IX823



Small Weingart Utility

Έως .022" x .028" (.56x.71 mm)
IX801 με TC
IX800 Χωρίς TC



Large Weingart

Έως .030" (.76 mm)
IX802 Χωρίς TC
IX803 Με TC



Fine Tipped Weingart

Έως .022" x .028" (.56x.71 mm)
IX804



Utility Weingart

.022" x .028" (.56x.71 mm)
IX843



Bird Beak Plier

IX810 Έως .028" (.71 mm)€
IX872 Έως .028" (.71 mm)
Με TC



Nance Plier

Tips 3mm, 4mm, 5mm & 6mm
Έως .022" (.56 mm)
IX815



De La Rosa

Έως .021" x .025" (.55x.64 mm)
IX817 standard



O'Brien Loop Forming Plier

Για Bull, Ωμέγα και Closing Loops
Έως .021" x .025" (.55x.64 mm)
IX814

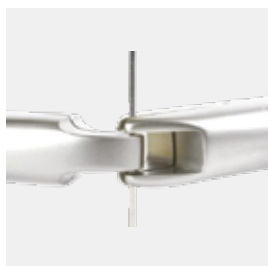

Torquing Plier Set TC

Σετ 2 πενσών. Αρσενική & θηλυκή. IX873 (set) με TC



V.Bend Plier

Για κάμψεις 1 mm
IX832



Cinch Back-Large Wire

Από .016" (.41mm)
έως .021" x .025"
IX954



Intra Oral Detailing

Γλωσσική και Παρειιακή χρήση:
Για κάμψεις 1^{ου} και 2^{ου} βαθμού
έως .018 x .018
IX975 step 0,75 mm



Direct Bond Remover
IX827 Ευθεία άκρα



Direct Bond Remover
IX829 Με TC



Direct Bond Remover
IX828 Κεκκαμένα άκρα



Crimping Plier
Για crimpable stops στα τόξα
IX834



Band Remover
IX825



Posterior Band Remover Plier
IX838



Hallow Chop
Για όλους τους τύπους αγκυλών. IX830



Crimpable ArchWire Hook Plier
Για χειρουργικές αγκύλες & βοηθήματα IX820



Ανταλλακτικά Tips
3/16" (5mm) Flared
IX895s
Για χρήση με IX825 και IX826
Συσκευασία 3 τεμ.



Ανταλλακτικά Tips
1/8" (3mm) Straight
IX896s
Για χρήση με IX825 και IX826
Συσκευασία 3 τεμ.



Ανταλλακτικά Tips
3/16" (5mm) Straight
IX838s
Για χρήση με IX838
Συσκευασία 10 τεμ.



How Pliers
IX805 Ευθεία Tips



Small Rack IX101
Έως 8 εργαλεία



Medium Rack IX102
Έως 12 εργαλεία



Large Rack IX103
Έως 22 εργαλεία

Περισσότερα Plier Racks θα βρείτε στη σελίδα 81



Micro-Miniature Ligature Cutter TC

.012" (.30 mm) Τιμή 85,00 €
IX911
IX911L long Handled TC



Slim Tweed

Έχει πολύ λεπτά tips 0.9 mm
IX949



Stepped Tweed arch plier

Έως .021" x .025" (.55x.64 mm)
IX952



Weingant 60° Angle

IX950



Cinch Back

Για NiTi σύρματα έως
.012" x .018" (.30x.46 mm)
IX953



Cinch Back

Για NiTi σύρματα από
.016" (41mm) έως
.021" x .025" (.55x.64 mm)
IX954



Bracket Remover

IX955



Mini Ligature Cutters TC

50° Angle
IX956



Distal End Cutter TC Flush cut

Από .016" (.41 mm) έως
.021" x .025" (.55x.64 mm)
IX958 με TC



Small Distal End Cutter Flush cut TC

Από .012" (.30 mm) έως
.016" x .025"
IX958s με TC



Long Handled Distal

Από .012" (.30 mm) έως
.018" x .025" (.46x.64 mm)
IX959

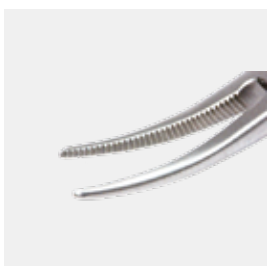

Curved Lingual Micro Mosquito

IX941

Για ελαστικές προσδέσεις



Lingual Bracket and Tube Holder

IX632 Ειδικά σχεδιασμένη
λαβίδα για άγκιστρα και σω-
ληνίσκους



Curved Smaha for Lingual

IX940 Λεπτά άκρα αλλά ανθεκ-
τά για την τοποθέτηση τόξων
και ελαστικών

Για περισσότερες πένσες,
πληροφορίες & τιμές επισκεφθείτε
το ηλεκτρονικό κατάστημα
www.orthosmile.eu στην κατηγορία
ΟΡΘΟΔΟΝΤΙΚΑ/Πένσες

LEONE Superior Pliers

Χαρακτηρίζονται με ***, συνώνυμο της απαράμιλλης ποιότητάς τους, για το stainless Steel, που είναι ανωτάτης ποιότητας και αντοχής, τις κοπτικές τους επιφάνειες και σκέλη που είναι gold blazed για τέλεια μακρόχρονη κοπτική ικανότητα και για τις αρθρώσεις των σκελών για απρόσκοπτη εργονομικά χρήση τους επί μακρόν. Μπορούν να αποστειρωθούν με όλες τις γνωστές μεθόδους χωρίς να καταστρέφονται.

*** stainless steel

high resistance



cutting inserts and tips ***

made of hard metal

*** gold-based brazing

for longer instrument life

shape and screw joint ***

ergonomically designed to meet any orthodontic requirement



P1904-00

Light wire

Με σκέλη πιο μακριά από την Bird Beak για μικρής διαμέτρου αγκύλες σε σύρματα έως .018" (0,46 mm)



P1902-00

Tweed for loops

Για στρογγυλά σύρματα έως .022" (0,56 mm)



P1901-00

Tweed Style for loops

Για στρογγυλά και τετράγωνα σύρματα έως .022"x.028" (0,56x0,71 mm)



P1073-00

Nance

Για τετράγωνα και στρογγυλά σύρματα έως .028" (0,71 mm)



P1905-00

Tweed Style

Για χρήση σε ορθογώνια σύρματα



P1352-00

Tweed Style Flat-tapered

Για μικρές αγκύλες & ελατήρια



Arch Forming

Grooved P1912-00
Non Grooved P1913-00
Έως, 022" σύρματα



P1910-00

Weingart

Κλασσικός σχεδιασμός. Χρήσιμη και για αφαίρεση κεραμικών αγκίστρων



P1908-00

How Straight

Μικρή κεφαλή P1908-00
Μεγάλη κεφαλή P1907-00



P1916-00

Distal End Cutter

Συγκρατούν το απόκομμα (Safety Hold). Για τετράγωνα σύρματα έως .022"x.028" (0,56x0,71mm), στρογγυλά .020" (0,51mm) και πολύκλινα .016" (0,41mm)



P1915-00

Distal End Cutter Small

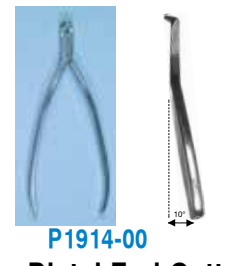

P1914-00

Micro Distal End Cutter Long

Η κλίση των 10° στις λαβές επιτρέπει καλύτερη ορατότητα. Για σύρματα .022"x.028" και στρογγυλά .020"



P1923-00

Band Removing

Ίδιο μήκος tips **P1922-00**
 Άνισα tips **P1923-00**
 Ανταλλακτικά Pads **1453-00**



P1917-00

Hard Wire Cutter

Για κάθε κλινικό σύρμα.
 Τετράγωνα .022" x .028"
 (0,56 x 0,71 mm). Στρογγυλά
 .020" (0,51 mm)



P1911-00

Hook & stop Crimping

Για κλείσιμο χειρουργικών
 αγκυλών και stops



P1075-00

Three Jaw Thin Style

Για σύρματα έως .021" x .025"
 (0,53 x 0,64 mm) και .020"



P1130-00

Hollow-Chop

Για contouring και δημιουργία
 offsets στους κυνόδοντες



P1920-00

Bracket Removing

Τα άκρα τους τοποθετούνται
 κάτω από την βάση του
 αγκίστρου



P1921-00

Bracket Removing

Το μακρύ άκρο τοποθετείται
 κάτω από την βάση του
 αγκίστρου

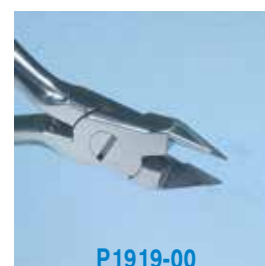

P1919-00

Ligature Cutter Straight

Για μαλακά σύρματα έως
 .024" (0,36 mm)



P1918-00

Ligature Cutter Angle 45°

Για καλύτερη πρόσβαση στις
 οπίσθιες περιοχές. Για μαλακά
 σύρματα έως .014" (0,36mm)



P1142-00

Ligature wire forming

Για την κατασκευή προσδέσεων
 από ρολό

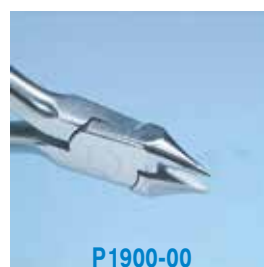

P1900-00

Bird Beak

Για σύρματα έως .032"
 (0,80mm)



P1635-00

Torquing Instrument

Για σύρματα
 .019" x .025" και
 .021" x .025" / .027"



P1162-00

Universal Tapered

P1163-00

Classic Universal

Περισσότερες πένσες της εταιρείας

Leone μπορείτε να βρείτε στο

ηλεκτρονικό μας κατάστημα

www.orthosmile.eu στην κατηγορία

Ορθοδοντικά/Πένσες/Leone Classix

DB πένσες



DB05-0700

Weingart Plier



DB05-0701

Weingart Plier slim



DB05-0702

Straight How style
& Curved DB05-0703



DB05-0710

Bird Beak Plier with
T.C. tips



DB05-0711

Spring Former Plier



DB05-0712

Arch Former - Tweed
Style



DB05-0713

Tweed Loop Plier



DB05-0720

Direct Bond Bracket
Remover with T.C. Tips



DB05-0721

Direct Bond Bracket
Curved with T.C. Tips



DB05-0722

Posterior Band
Remover with T.C. Tips



DB05-0723

Three Jaw Plier



DB05-0724

Nance Plier



DB05-0725

Ball Hook Crimping Plier



DB05-0730

Distal End Cutter Safety
Hold with T.C. Tips
Long Handled DB05-0731



DB05-0732

Hard Wire Cutter with
T.C. Tips
Angled DB05-0733



DB05-0734

Ligature Cutter with
T.C. Tips
Angled DB05-0735

Εργαστηριακές πένσες

**Universal**

Έως .039" (1,00 mm)
IX700

**Three Jaw Plier**

Έως .059" (1,5 mm)
IX701



P1906-00

Three Jaw Medium

Για σύρματα έως
.036" (0,91mm)



P1034-00

Three Jaw Round

Πολύ σταθερή. Κατάλληλη για
διαμόρφωση των βραχιόνων
των εξελικτρών.

**Adams TC**

Έως .039" (1,00 mm)
IX164

**Small Adams TC**

Έως .030" (76mm) με Grooves
IX840



P1530-00

Adams

P1097-00

Adams Clasps Forming

Κατάλληλη για κατασκευή
αγκίστρων Adams και Stops
σε σύρματα έως 0,7 mm

**Adams TC**

Έως .039" (1,00 mm)

IX164 Small Adams TC

Έως .030" (76mm) με Grooves
IX840

**Heavy Duty Cutter**

Κατάλληλη για σύρματα έως
.040" (1 mm)

DB05-0500T

**Εργαστηριακός Κόφτης**

Για σκληρά σύρματα έως
max .047" / 1.2mm

ECI0177

**Lingual Arch Bending Plier**

Για γλωσσικό τόξο έως
.036" (0,91 mm) IX705

**Optical Plier**

Έως .028" (0,70 mm)
IX708

**Young Plier**

Για loops & τόξα
έως .028" (0,70 mm)
IX703



P1155-00

Optical Style Heavy

Για προστομιακά τόξα και
αγκύλες έως .032" (0,80mm),
Medium έως .028"



P1903-00

Young

Για στρογγυλά σύρματα
.040" (1,02mm)

Εξεταστικά

Ανιχνευτήρας διπλός

Διπλός



Μονός



Βαμβακολαβίδα

DB05-0319



Λαβίδες

P1026-00

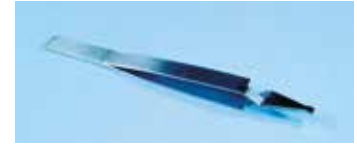

Διπλός ανιχνευτήρας

Διπλός IX651



Μονός IX650



Λαβή για καθρεπτάκια

IX654



IX654



Καθρεπτάκια

IX655



DB05-0313H



Λαβή για καθρεπτάκια

DB05-0313



Καθρεπτάκια

DB05-0313M



Direct Bond Holders



IX850 Direct Bracket Holder



IX630 Standard Bracket Holder



IX631 Delux Bracket Holder



IX632 Bondable Tube Holder



IX633 Curved Bracket Holder

Deluxe Holder



Standard Holder



Curved Holder



Reverse Bondable Keat Tube Holder

DB05-0423



Τοποθέτησης Αγκίστρων

Μετρητής Αγκίστρων

P1509-00



Leone

Αγκίστρων

Μετρητής αγκίστρων

DB05-0004



db orthodontics

Δακτυλίων

Bracket Gauges

Leone



2-2,5 mm Πράσινο: P1601-00

3-3,5 mm Κόκκινο: P1602-00

4-4,5 mm Μπλε: P1603-00

4-4,5 mm Μωβ: P1604-00

Κιτ: P1600-95

Bracket Height Gauge

IX866

3.5 mm - 5 mm 0.18"

ixion instruments



IX867

3.5 mm - 5 mm 0.22"

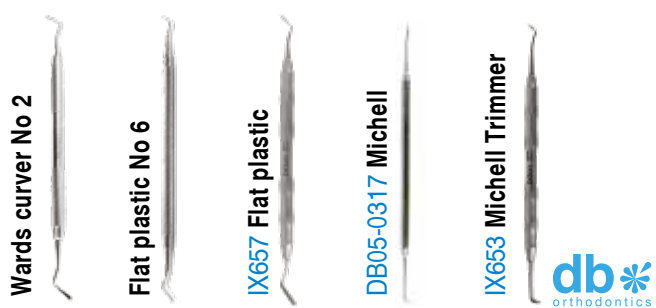

Wards curver No 2

Flat plastic No 6

IX657 Flat plastic

DB05-0317 Michell

IX653 Michell Trimmer

db orthodontics

Σπάθη κονιάς

DB05-0325



db orthodontics

Band driver

Leone



Leone P1001-00 offset tip
Leone P1000-01 straight tip

Bite Adapter

Leone



Leone P1092-00

Bite Adapter

ECOP079T

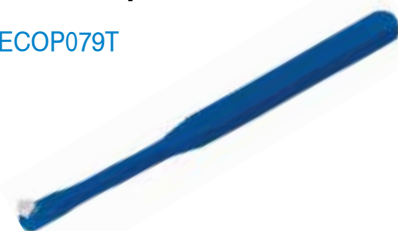

Dentalline

Mershon Adapter

Leone



Leone P1077-00

Band Pushers

DB05-0559

db orthodontics



Mershon Band Pushers

Small Round Handle IX846
IX84



ixion instruments

Cup Remover

Για αφαίρεση του ελάσματος από τους convertible σωληνίσκους και μετετροπή τους σε άγκιστρα.

Leone P1090-00



Leone

Pedo Curved Scissors

DB05-0331



Crown Scissors

DB05-0333



db orthodontics

Beebee Straight Scissors

DB0332



db orthodontics

Προσδέσεων

Ligature director *Leone*

Για μεταλλικές προσδέσεις,



P1139-00

Tucker *Leone*

Για μεταλλικές προσδέσεις και τόξα.



P1576-00

Twister

Χρησιμοποιεί σύρμα πρόσδεσης σε ρολό (όχι προκατασκευασμένο)

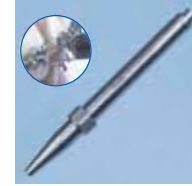

P1505-01

Tucker Double Ended

DB05-0311

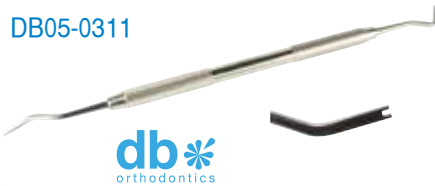
db*
orthodontics**Ligature Tucker**

IX652

ixion™
Instruments**Utility instrument** *Leone*

P1098-00

Mathieu PlierΓια συρμάτινες προσδέσεις
Leone P1160-00
Tips 2,5 cm*Leone***Βελονοκάτοχο Mathieu**

IX862	Standard χωρίς TC
IX860	Small tips χωρίς TC
IX861	Straight με TC
IX864	Curved με TC

ixion™
Instruments**Mathieu**

DB05-0408

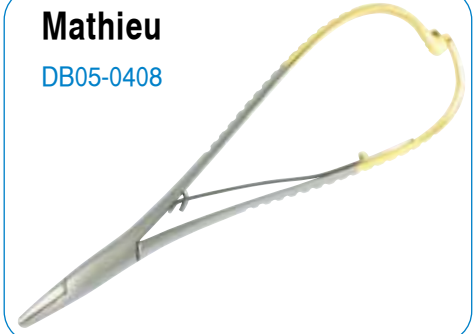
**Ligature Directors**

- Μικρότερο άνοιγμα 0,6mm DL700869
- Μεγαλύτερο άνοιγμα 1mm DL700870



- Μεγαλύτερο άνοιγμα 1mm DL701273



- Μικρή λαβή μέγεθος ανοίγματος 1mm DL700273

Συρμάτων**Distal Bender**

DB05-0321

db*
orthodontics**Turrets**

Για την διαμόρφωση συρμάτων σε τόξα. Κατασκευάζεται από Stainless Steel. Διαθέσιμο και με torque διαφόρων μεγεθών το καθένα.



Code	Κωδικός	Διαστάσεις	Torque
Blue	P1167-00	.016" X .016" έως .0215" X .027"	
Gold	P1168-00	.018"	0°-7°-10°-13°-16°
Silver	P1170-00	.022"	0°-7°-10°-13°-16°
Black	P1266-00	.016" X .022"	0°-10°-16°-23°
Purple	P1267-00	.016" X .016"	0°-10°-16°-23°
Green	P1169-00	για στρογγυλά .014", .016", .018", .020"	

Leone

Ελαστικών

Mathieu Plier

Για ελαστικές προσδέσεις
Leone P1161-00
Tips 1,5 mm

Leone**Straight Smaha**

DB05-0409

db*
orthodontics**Elastic Placer**

Εργαλείο για τοποθέτηση ελαστικών
προσδέσεων.

DB05-5317

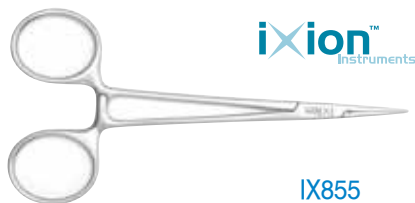
db*
orthodontics**Mosquito Forceps****iXion™**
instruments

IX855

Mosquitos Standard**Leone**

Leone P1089-00 offset tip
Leone P1088-01 straight tip

**Straight Mosquitos**

DB05-0315 Plain tip
DB05-0316 Grouved tip
DB05-0315H με Hook

db*
orthodontics**Separating Plier**

Για την τοποθέτηση ελαστικών διαχωρισμού.

Leone**Separating Plier**

DB05-0302

db*
orthodontics**Force Module Separator**

IX841

iXion™
instruments**Grooved Needle Holder**

Η εγκοπή στα tips συγκρατεί τις
προσδέσεις

db*
orthodontics

DB05-0408

Δυναμόμετρο

Για μέτρηση των δυνάμεων των ελαστικών

**Leone** P1025-00**Κεφαλομετρικό Protractor**

Με οπές σε σχήμα τοιμών και γομφίων,
για την καλύτερη ιχνογράφιση των δο-
τιών αυτών.

**Dental Verniers**

P1078-15
Μακριά άκρα μονά

P1560-15
Διπλά άκρα ειδικά για
εσωτερικές και εξωτερι-
κές μετρήσεις στο τόξο.

Leone**Ruller****Over bite ruler**

DB05-0001



Για περισσότερες πληροφορίες
και προϊόντα επισκεφθείτε το
ηλεκτρονικό μας κατάστημα
www.orthosmile.eu στις
υποκατηγορίες εργαλεία
προσδέσεων και ελαστικών.

PROPHY TWIST

Για προφύλαξη με ταχύτητες 10000-12000 min. Μεγίστη 20000 min.
Αφαιρεί όλους τους τύπους χρωστικών. Προσαρμόζεται σε οποιαδήποτε οδοντική επιφάνεια. Χρησιμοποιείται με ή χωρίς πάστα στίλβωσης. Προϊόν μίας χρήσης. Από συνθετικό ελαστικό (latex free). Συσκευασία 10 και 100 τεμαχίων.



Prophy Cups

PROPHY PLUS RA



Prophy Brushes

UNIBRUS RA



Rubber Cups

Μιας χρήσης. Δεν αποστειρώνονται. Συσκευασία 100 τεμ.

Βουρτσάκια καθαρισμού δοντιών από υγιεινές, λευκές, νάυλον τρίχες σε σχήμα cup, με άξονα WS



Λευκά cups από καουτσούκ με έλασμα για το βέλτιστο γυάλισμα των δοντιών, με άξονα WS.



Σόδα Καθαρισμού

Η βιοκαρβονική (biocarbonate) σόδα καθαρισμού σε πλαστικά δοχεία των 130gr με μετρητή πώμα για τον ποσοτικό προσδιορισμό του υλικού προς χρήση. Διαθέσιμη σε πακέτα των 6 δοχείων και τρεις γεύσεις: Λεμόνι DB-828-1, Μεντα DB-828-2 και Φράουλα DB-828-3.



Prophy Mate

Η συσκευή στίλβωσης Prophy-Mate συνδυάζει σχεδιασμό και λειτουργία με ευκολία στην χρήση. Η εξαιρετική αναλογία βάρους μεγέθους την καθιστά άνετη στο χέρι. Η μύτη περιστρέφεται 360° ακόμη και με μεγάλη πίεση αέρα. Κατάλληλη συσκευή για την αφαίρεση πλάκας, χρωστικών, καθαρισμό αδροποίηση (etching) αδαμαντίνης, οδοντίνης και πορσελάνης πριν την τοποθέτηση sealants για εμφραξη οπών και σχισμών. Συνδεσιμότητες: Borden (B2-2ways) και Midwest Connection (M4-4Ways)



Prophy-Jet Λεύκανσης

Η συσκευή λεύκανσης Prophy-Jet συνδυάζει λειτουργικότητα, σχεδιασμό και ευκολία χρήσης. Η εξαιρετική αναλογία βάρους και μεγέθους καθιστά το Prophy-Jet άνετο και εργονομικό. Διαθέσιμο σε επτά χρώματα: Λευκό, κίτρινο, κόκκινο, πράσινο, μαύρο, μπλε, βυσσινί.

Συνδεσιμότητες:

M4 Midwest

Kavo

Sirona



Οξείδιο του αλουμινίου

Για αδροποίηση επιφανειών

DL 9000322 50 micron

DL 9000323 90 micron



Εγγλυφίδες αφαίρεσης ρητινών

Αποστειρωμένες σε συσκευασίες blister.

Lingual Bur	Latch Grip	DB04-0115 / Pk 5
Lingual Burs	Friction Grip	DB04-0116 / Pk 5
Fine Debonding Burs	Latch Grip	DB04-0118 / Pk 10
Medium Debonding Burs	Latch Grip	DB04-0119/1 Each DB04-0119 / Pk 10
High Speed Debonding Burs	Friction Grip	DB04-0120 / Pk 10
Round Debonding Burs	Latch Grip	DB04-0121 Each

*DB04-0119/1 και DB04-0121 σε απλή συσκευασία.



Σετ Αφαίρεσης Ρητινών

Οι φρέζες κλιβανίζονται - Δεν καταστρέφουν την αδαμαντίνη - Μετά την χρήση τους, ακολουθεί ο καθαρισμός των δοντιών με Prophyl TWIST.

Prophyl Clean για δύσκολες περιπτώσεις



Prophyclean Bracket – Οξειδίο του πυριτίου

- Αποτρέπει τη φθορά στο σμάλτο των δοντιών
- Αφαιρεί τα υπολείμματα κόλας στήριξης
- Απαλά στα δόντια
- Τραχιά επιφάνεια
- Ελάχιστη περιστροφή 5.000 σ.α.λ.-1
- Μέγιστη περιστροφή 20.000 σ.α.λ.-1
- Χρώμα οπάλιο



Εγγλυφίδες Stainbusters

Από εποξική ρητίνη ενισχυμένη με υαλονήματα. Χρησιμοποιούνται μετά από τις εγγλυφίδες καρβιδίου (carbide) για την αφαίρεση των υπολειμμάτων της ρητίνης χωρίς βλάβη της αδαμαντίνης και των μαλακών ιστών.

- Τοποθετούνται σε γωνιακή χειρολαβή μικρομότορ
- Χρησιμοποιούνται σε υγρό περιβάλλον με ελαφρό κατιονισμό νερού, σε χαμηλές ταχύτητες 5.000 και 10.000 rpm
- Αποστειρώνονται σε αυτόκαυστο κλίβανο (135ο C)
- Επανατροχίζονται και επαναδιαμορφώνονται για διατήρηση της στιλβωτικής τους ικανότητας.

	Ακίδα DL900000
	Τορπίλη DL900001
	Κάλυκας DL900002
	Φλόγα DL900003

Soft Spandex

Κατασκευασμένοι από μαλακό, εύκαμπτο υλικό. Ιδανικοί για ενδοστοματική φωτογράφιση αφού το ματ φινίρισμα τους δεν αντανακλά τα φλας. Πλήρως κλιβανιζόμενοι. Διατίθενται σε 2 μεγέθη και σε σετ 2 τεμαχίων.



Small DB04-0186

Large DB04-0185

Lip Retractor

Ανθεκτική μεταλλική γέφυρα κατάλληλη για συγκόλληση και φωτογράφιση και ένα ζεύγος παρειοκάτοχων. Αποστειρώνονται.

**Lip Retractor Kit**

Περιέχει 3 ζεύγη διαφανών παρειοκάτοχων, 2 ζεύγη σύνδεσης και 2 γέφυρες.

**Nola Dry System**

Αποστειρώνεται και σε ατμοκλίβανο. Μεγέθη: Small, Large

**Loupes Led**

- Μεγέθυνση: 2,5X -3.5X
- Απόσταση εργασίας: 320-420mm
- Μεγάλο βάθος πεδίου
- Led υψηλής έντασης 15000-30000 Lux
- Ρυθμιζόμενη γωνία φωτισμού
- Διάρκεια λειτουργίας: 5 ώρες
- Ισχύς λαμπτήρα: 3W
- Διάρκεια λαμπτήρα: 10 χιλιάδες ώρες
- Συνολικό βάρος: 105gr
- Πέντε χρώματα: Μαύρο, Κόκκινο, Μπλέ, Γκρι, Κίτρινο



carlo de giorgi ..

Χρωματιστά ποτηράκια

Χωρητικότητα 180 cc

**Γυαλιά προστασίας**

Για προστασία από αίμα και μικρόβια. Φοριούνται και πάνω από τα γυαλιά μυωπίας

**Τολύπια βάμβακος**

100% βαμβάκι.

**Έγχρωμα Γυαλιά Προστασίας**

Για προστασία των ματιών από τις υπεριώδεις ακτίνες.



carlo de giorgi ..

Eye Shields & Face Visors

1 σκελετός και 12 προστατευτικά

Ανταλλακτικά: 12 προστατευτικά

**Σιελαντλίες**

Από μη τοξικό PVC με ενσωματωμένο σύρμα και αποσπώμενη κορυφή, της οποίας η ειδική κατασκευή δεν ερεθίζει. Μήκος 15 cm, διαμ. 6,6 mm. Συσκευασία 100 τεμ.

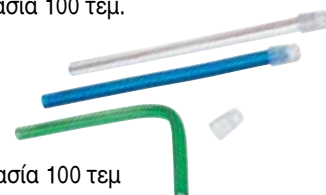

Συσκευασία 100 τεμ

Βουρτσάκια και λαβή

100 βουρτσάκια + λαβή

**Bendy Brush Applicators
Εύκαμπτα**

Πακέτο 100 τεμαχίων

Microbrush Plus

Συσκευασία 400 τεμ.

Μεσαία Βουρτσάκια

Μήκους 5cm σε πακέτα 400 τεμαχίων

**Μπλοκ ανάμειξης**Από χαρτί για ανάμειξη υλικών.
7,2 x 12,7 cm**Σπάτουλες πλαστικές**Πλαστικές για ανάμειξη υλικών.
Συσκευασία 100 τεμ.**Μάσκες**

Συσκευασία 50 τεμαχίων το πακέτο.

**Atzpellets**

Συσκευασία 500 τεμ

**Micro-Stix**

Συσκευασία 64 τεμ

**Σκουφάκια νοσοκόμας**Κατάλληλα και
για κάλυμμα
ερεισκέφαλου

Συσκευασία 100 τεμ

FFP2 Μάσκα προστασίαςΓια προστασία από ιούς, σωματίδια, σταγονίδια,
σκόνη, γύρη
- Μιας χρήσης
- Άνετη εφαρμογή
- Φιλική προς το δέρμα
Κάθε τεμάχιο είναι σε μεμονωμένη συσκευασία.
Συσκευασία 10 τεμ.**Πετσέτες Ασθενούς**Αδιάβροχες δύο φύλλων, σε διάφορα χρώ-
ματα. Συσκευασία 500 τεμαχίων.
Διαστάσεις: 33 X 45 cmΧΡΕΩΣΗ
ΜΕΤΑΦΟΡΙΚΩΝ**Γάντια**Από φυσικό λάστιχο,
Latex Free ή Βινύλιο
Με ελαφρά πούδρα ή
χωρίς πούδρα

50 τεμ./πακέτο

ΧΡΕΩΣΗ
ΜΕΤΑΦΟΡΙΚΩΝ

Κουτάκια μηχανημάτων

- Σε δύο μεγέθη
- Από άθραυστο μη τοξικό υλικό
- Με θήκη για το κλειδί της εξελίκτης
- Θέση για ετικέτα με το όνομα και τη διεύθυνση του ασθενούς
- Πακέτα 10 και 200 τεμαχίων

Χρώματα

- Λευκό
- Ροζ
- Κίτρινο
- Μπλε
- Φωσφορίζον
- Πράσινο
- Πορτοκαλί



Leone®

Μικρά A3038-99

Μεγάλα A3039-99



Τσαντάκι Υγιεινής

1. μια οδοντόβουρτσα κατάλληλη για ορθοδοντικούς μηχανισμούς σε σχήμα «V»
2. μία οδοντόβουρτσα ταξιδιού
3. οδοντικό νήμα
4. στοματικό καθρεπτάκι
5. οδηγός οδοντικού νήματος
6. μεσοδόντιο βουρτσάκι
7. ορθοδοντικό κερί προστασίας
8. κλεψύδρα 2 λεπτών



Τσαντάκι Υγιεινής με τα ονόματά σας

Με παραγγελία 200 Τσαντάκια αναγράφουμε δωρεάν το όνομα, τη διεύθυνση και το σήμα του γιατρού.



Οδοντόβουρτσα Pre-Pasted

Οδοντόβουρτσες με οδοντόπαστα. Δεν χρειάζονται νερό.

Μιας χρήσης



Συσκευασία 100 τεμ

Bluem Oral Foam

Πλούσιος αφρός με ειδική σύνθεση βασισμένη στο οξυγόνο, ειδικά σχεδιασμένος για τον καθαρισμό των:

- Ορθοδοντικών Ναρθήκων
- Αθλητικών Ναρθήκων
- Ναρθήκων Προστασίας Νύκτας
- Τεχνητών Οδοντοστοιχιών.

Καθαρισμός Ναρθήκων

Κατάλληλος επίσης για την καταπολέμηση της ξηροστομίας και της κακοσμίας του στόματος για εκείνους που περνούν πολλές ώρες εκτός σπιτιού. Απλά ψεκάσετε. Δεν βουρτσίζετε, δεν ξεπλένετε.

Σε συσκευασίες των 50ml και 100ml.



Προστατευτικά χειλέων

Προστατεύουν τα χείλη από ερεθισμούς και τραυματισμούς. Συνιστώνται και στο παίξιμο μουσικών οργάνων.

Ortho-Lip Guard

Συσκευασία 10 τεμαχίων.

DL 500064



Comfort Cover

Σε δύο μεγέθη: Μικρό & Μεγάλο.

Συσκευασία 5 ζευγαριών.

DL 500035



Κερί προστασίας

Διαφανές άγευστο

Μη αρωματισμένο κερί, χωρίς γεύση, για την προστασία των βλεννογόνων και των χειλέων.



Συσκευασία 50 κυτίων

Ortho Ease Silicone

DB04-4210



Συσκευασία 12 τεμ



Ortho Ease Orthodontic Toothbrush

DB04-4250



Συσκευασία 12 τεμ



Ortho Ease Interdental Toothbrush

DB04-4240



Συσκευασία 12 τεμ

Οδοντικά κοσμήματα Swarovski

Κρυστάλλινα

DL 500050



Πέτρες Διαμέτρου 1,9 mm
Συγκολλώνται στα δόντια όπως τα άγκιστρα.

Πακέτο 10 τεμ.



Tooth-Shaped Mirrors

Διαστάσεις 14 x 16 cm.

Ιδανικοί για το ιατρείο.

3004



Με παραγγελία 100 τεμαχίων και άνω προσφέρονται με το όνομα, το λογότυπο και τη διεύθυνση του ιατρού.

Κλεψύδρες 3 min.



opro[®] SELF-FIT MOUTHGUARD



Νάρθηκες για αθλητές με Σιδεράκια

Οι νάρθηκες Gold είναι προστατευτικοί νάρθηκες, ειδικά σχεδιασμένοι από οδοντίατρο για αθλητές και ασθενείς με σιδεράκια.

Η ειδική κατασκευή τους και το σκληρό εξωτερικό περίβλημα απορροφούν τους κραδασμούς και καταμερίζουν τις επιβλαβείς δυνάμεις, με αποτέλεσμα τη δραστική μείωση ή αποφυγή των τραυματισμών.

Τα ορθοδοντικά πτερύγια και το μοναδικό εσωτερικό κανάλι, εξασφαλίζουν συγκράτηση ανώτερη από οποιονδήποτε άλλο προστατευτικό νάρθηκα στον κόσμο!

Το μαλακό εσωτερικό επίστρωμα του νάρθηκα προσαρμόζεται εκ νέου κάθε φορά που το χρησιμοποιεί ο αθλητής, επιτρέποντας την απρόσκοπτη μετακίνηση των δοντιών, όπως ορίζει η ορθοδοντική θεραπεία.

Οι νάρθηκες Opro είναι άοσμοι και χωρίς γέυση, ενώ επιτρέπουν άνετη αναπνοή και ομιλία στους αθλητές.

Gold Braces

- Ανθεκτικό περίβλημα που προσφέρει απόλυτη προστασία
- Ακριβής εφαρμογή και καλή συγκράτηση
- Μέγιστη απορρόφηση κραδασμών
- Άοσμο και άγευστο
- Αντιμικροβιακή δράση
- Δωρεάν λαβή τοποθέτησης και αντιμικροβιακό κουτάκι αποθήκευσης



Οδηγίες εφαρμογής

Εμβαπτίστε τον νάρθηκα για 20 δευτερόλεπτα σε ζεστό νερό, ξεπλύνετε στιγμιαία με δροσερό νερό και τοποθετήστε στο στόμα ώστε να εφαρμόσει καλά στα δόντια και τους μαλακούς ιστούς και ευθυγραμμίστε τον με την μέση γραμμή πριν δαγκώσει ο αθλητής. Επαναλάβετε την ίδια διαδικασία πριν από κάθε νέα χρήση για καλύτερη προσαρμογή και συγκράτηση.

Instant Custom Fit

Οδηγίες στη συσκευασία και στο www.orthosmile.eu



Snap-Fit Braces

Εφεδρικός Αθλητικός Νάρθηκας (Entry Level)

- Άμεση εφαρμογή
- Άμεση προστασία
- Latex Free
- Δωρεάν λαβή τοποθέτησης



Dental Verniers

P1078-15 Μακριά άκρα μονά
P1560-15 Διπλά άκρα ειδικά
για εσωτερικές και εξωτερικές
μετρήσεις στο τόξο.

**Διαβήτης μεταλλικός****Ruller****Over bite ruler**

DB05-0001

**Κεφαλομετρικό Protractor**

Με οπές σε σχήμα τομέων και γομφίων, για την καλύτερη ιχνογράφιση των δοντιών αυτών.

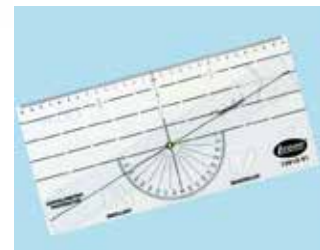
**Χαρτί ιχνογράφησης**

Φύλλα για ιχνογράφιση.
Διαστάσεις: 20,3 X 25,4 cm 100 φύλλα

**Εκμαγεία παρουσίασης περιπτώσεων**

Διαθέσιμα σε όλα τα μεταλλικά και αισθητικά άγκιστρα των εταιρειών Leone, Dentalline & DB Orthodontics.

**Ανατομικά μοντέλα επίδειξης****Μοντέλο με υπεράριθμα δόντια**

Χρήσιμα για την κατανόηση από τον ασθενή του συγκεκριμένου προβλήματος.

T3370-03

Ανατομικά μοντέλα επίδειξης**Μοντέλο κάτω γνάθου**

Τμηματικό μοντέλο κάτω γνάθου με όλα τα ανατομικά στοιχεία (οστούν, δόντια, νεύρα κλπ).

T3370-05

**Άνω γνάθος με εγκλειστούς**

Μέσα από το οστούν διαφαίνονται καθαρά δύο εγκλειστοί κυνόδοντες, και οι ρίζες των άλλων δοντιών.

T3370-01

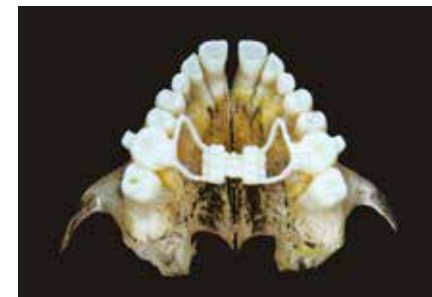
**Μοντέλο ταχείας διεύρυνσης**

Απεικονίζει τη διάνοιξη της υπερώιας ραφής με ακίνητη εξελίκτη σε μικτό φραγμό.

T3370-02

Ορθοδοντικό Αλγινικό Alginor

Ειδικό ελαστικό αλγινικό με χρωματική ένδειξη φάσεων

Ανάμειξη (Μωβ) Τοποθέτηση (Βιολετί) Αποτύπωμα (Πράσινο)



- Χάρη στην εξαιρετική ελαστικότητα του αποτυπώνει τέλεια υποσκαφές και ορθοδοντικούς μηχανισμούς.
- Προσαρμόζεται απόλυτα σε μη ευνοϊκές θερμοκρασίες και στη σκληρότητα του νερού.
- Διατηρεί αναλλοίωτες τις διαστάσεις και ιδιότητές του, ακόμη και για διάστημα 100 ωρών, χωρίς την ανάγκη εφύγρανσης αρκεί να φυλάσσεται αεροστεγώς.
- Μπορεί να χρησιμοποιηθεί με οποιοδήποτε είδος γύψου.

Γεύσεις για Αλγινικό

Αρωματίζουν το αλγινικό και ελαχιστοποιούν την τάση προς έμετο. Αυξάνουν την προσκόλληση του αλγινικού στο πλαστικό δισκάριο και ελαττώνουν την μεταβολή του αποτυπώματος, όταν χρησιμοποιείται πλαστικό δισκάριο.
DL 900101



Bowls Ανάμειξης

Έγχρωμα

Από εύκαμπτη σιλικόνη.
Για ανάμειξη αλγινικού και γύψου.
Λείες, αυτοκαθαριζόμενες επιφάνειες.
Διαστάσεις Φ140mm x 110 mm.
Χρώματα διάφορα



Εργονομική σπάτουλα

Πλαστικά αποτυπωτικά δισκάρια

1. Αποστρογγυλεμένα πτερύγια για να μην ενοχλούν τον ασθενή
2. Αριθμητική ένδειξη του μεγέθους δισκαρίου
3. Ειδική ενίσχυση για μεγίστη αντοχή
4. Οπές για διαφυγή του αλγινικού
5. Ειδική γραμμή για αύξηση της συγκράτησης του αλγινικού

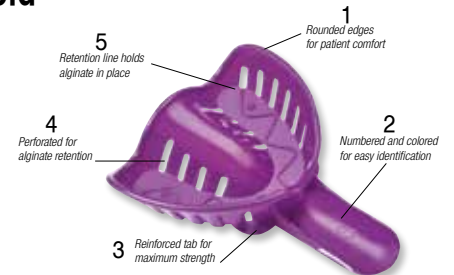

Child Sizes	Small	Medium	Large
Adult Sizes	Small	Medium	Large

Σπάτουλες Ανάμειξης

Για ανάμειξη αλγινικού.
Διάφορα χρώματα
WMS101



Σιλικόνες

Σιλικόνες κατάλληλες για την λήψη αποτυπωμάτων ακριβείας για τους νάρθηκες

Silibest

- Παχύρρευστη
- Δεν εκλύει τοξικές ουσίες
- Πολύ υψηλό ιξώδες
- Σκληρότητα μετά από 24h
- Συσκευασία 900ml

Sililight

- Λεπτόρρευστη
- Εξαιρετική αναπαραγωγή λεπτομερειών
- Χαμηλό ιξώδες
- Σκληρότητα μετά από 24h
- Συσκευασία 140ml



Catalyst

- Σωληνάριο 40ml
- Σωληνάριο 60ml

Αποτυπωτικά Δισκάρια



Κατασκευάζονται από πολυπροπυλένιο.
Κλιβανίζονται έως τους 121° C.
Κιτ 8 τεμαχίων, άνω και κάτω γνάθου,
1 ζεύγος ανά μέγεθος
R2300-95



Ροζ – Μέγεθος 1 R2300-01
Κίτρινο – Μέγεθος 2 R2300-02
Πράσινο – Μέγεθος 3 R2300-03
Πορτοκαλί – Μέγεθος 4 R2300-04
Συσκευασία 4 τεμαχίων (2 άνω & 2 κάτω γνάθου)

Leone

Αποτυπωτικά Δισκάρια

Κατασκευάζονται από αλουμίνιο. Κουτί 500gr.

Dentalline



Άνω γνάθος

Μέγεθος 1, 57 x 48 mm, Ροζ
Μέγεθος 2, 62 x 54 mm, Μπλε
Μέγεθος 3, 68 x 60 mm, Κόκκινο
Μέγεθος 4, 75 x 65 mm, Χρυσό
Μέγεθος 5, 84 x 70 mm, Μωβ

Κάτω γνάθος

Μέγεθος 1, 62 x 44 mm, Ροζ
Μέγεθος 2, 70 x 48 mm, Μπλε
Μέγεθος 3, 75 x 50 mm, Κόκκινο
Μέγεθος 4, 82 x 53 mm, Χρυσό
Μέγεθος 5, 87 x 55 mm, Μωβ



Modelling Wax

Φύλλα κεριού, εύπλαστα κρύα ή ζεστά
χωρίς να σπάνε.
Κουτί 500gr.
R3711-00



Periphery Wax

Διάμετρος 5 mm, Μήκος 185 mm,
Βάρος 110 gr, 32 ράβδοι
R3712-00

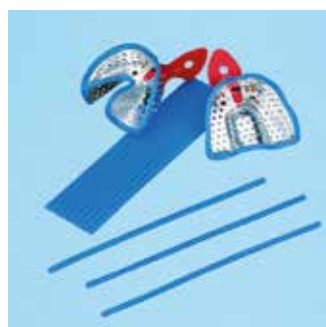

Bite Wafers

Απαραίτητο για την λήψη δαγκώματος
ακριβείας. Περιέχει φύλλα αλουμινίου για
λιγότερη παραμόρφωση.
Συσκευασία 20 τεμ.



Interproximal Stripper Kit

Κιτ 6 x 4 mm ταινίες λείανσης διπλής όψης, μεσόκοκκες.



DB05-0324

Ταινίες Λείανσης Horicho

- Από Κορούνδιο που προσκολλάται με ηλεκτρόλυση σε ανοξείδωτο χάλυβα
- 6 mm πλάτος
- 12 τεμ πακέτο

Μονές:

Λεπτόκοκκες, HR900010: 0,09 mm
Μεσόκοκκες, HR900008: 0,1 mm
Αδρόκοκκες, HR900009: 0,15 mm

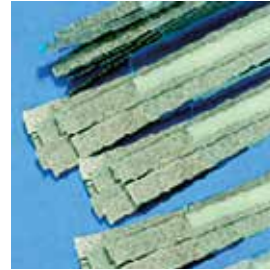
**Μονές:**

Συσκευασία 12 τεμ

Διπλές:

HR900013: 0,2 mm
Normal 6 mm

Συσκευασία 12 τεμ

HR900023: 0,2 mm
Normal 8 mm

Συσκευασία 12 τεμ

Airostrips

Ένα πρωτοποριακό σύστημα ταινιών λείανσης, το οποίο καθιστά την αφαίρεση αδαμαντίνης πιο ασφαλή και επακριβή και δεν δημιουργεί "σκαλοπατάκια", άγρια επιφάνεια στην οδοντική ουσία και υποουλικές προεξοχές. Οι ταινίες είναι εύκαμπτες, ακολουθούν την ανατομία του δοντιού, δεν τραυματίζουν τα χείλη και τα ούλα, δεν προκαλούν άσκοπη αφαίρεση αδαμαντίνης και μεγιστοποιούν την αποδοχή της μεθόδου από τον ασθενή. Έχουν εργονομική σχεδίαση, καθοδηγούνται άνετα με ένα χέρι με ελάχιστη ή καθόλου κόπωση.



Συσκευασία 6 τεμ

Πακέτο: Περιέχει 1 τεμ. από κάθε χρώμα ή 8 τεμ. ίδιου χρώματος

DB05-0908



DB05-0900 Κίτρινο: IPR 0.06mm, Μιας όψης.



DB05-0901 Κόκκινο: IPR 0.12mm. Διπλής όψης.



DB05-0902 Βαθύ Μπλε: IPR 0.15mm. Διπλής όψης.



DB05-0903 Πράσινο: IPR 0.20mm. Διπλής όψης.



DB05-0904 Διάφανο: IPR 0.10mm. Μονής όψης.



DB05-0905 Κυανό: IPR 0.12mm. Μονής όψης.



DB05-0906 Μωβ: IPR 0.25mm. Διπλής όψης.



DB05-0907 Καφέ: IPR 0.30mm. Διπλής όψης.



DB05-0915 Μετρητές 0.1, 0.2, 0.25, 0.3, 0.4, 0.5 mm

Συσκευασία 6 τεμ

Διαμαντένοι Δίσκοι διαχωρισμού

Μονοί

- Διάμετρος 220 mm
- Για ευθεία χειρολαβή HR90007H 0,12 πάχος
- Για γωνιακή χειρολαβή HR90007W 0,12 πάχος

Διπλοί

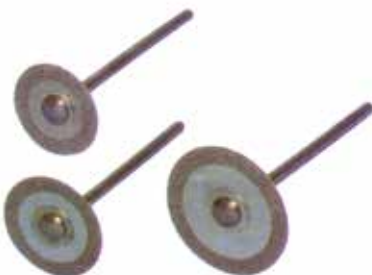
**Disc Guards**

db
orthodontics

Συσκευασία 3 τεμ

Adaptor

Ενώνει το Disc Guard με την χαμηλών στροφών γωνιακή χειρολαβή.



db
orthodontics

Interproximal Diamond Bur

DB04-1017 μεσαία
DB04-1018 πολύ λεπτή
DB04-1019 λεπτή

db
orthodontics

Συσκευασία 5 τεμ



Χειρολαβή Synea

Δύο κινήσεις εναλλασσόμενες με το πάτημα κουμπιού στην κεφαλή



α. Ελεύθερη Περιστροφή ταινίας γύρω από τον άξονα της για την αφαίρεση επιπλέον οδοντικής ουσίας, Φινίρισμα και στίλβωση

β. Δυνατότητα ακινητοποίησης του άξονα της ταινίας ανά 30° σε 12 θέσεις (12X30°=360°) Χρήση στην διάνοιξη του σημείου επαφής

Πακέτο χειρολαβής

- Γωνιακή χειρολαβή
- Ejector (κωδικός 053)
- Βελόνα καθαρισμού spray (054)
- Πακέτο με φως WG-69LT
- Πακέτο χωρίς φως WG-69

Ορθοδοντικό πακέτο

- Γωνιακή Χειρολαβή
- Ejector
- Βελόνα καθαρισμού
- Πακέτο με φως WG-69LT
- Πακέτο χωρίς φως WG-69
- 5 Ταινίες Λείανσης:

Στάδια λείανσης και Ταινίες Μηχανοκίνητες

Διάνοιξη σημείων επαφής

Προοδευτική αφαίρεση αδαμαντίνης

Φινίρισμα & Στίλβωση

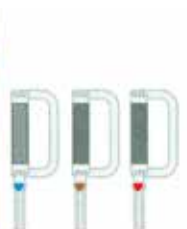

08
OS08OP-DS

80
OS08XP-DS

60
OS60C-DS

40
OS40M-DS

25
OS25F-DS

15
OS15POL-DS

Διατίθενται: Μίας όψης και δύο όψεων

Πλήρες Σύστημα IPR

Κιτ με φως

Κιτ χωρίς φως



Το κουτί διατίθεται και άδειο

Μετρητές IPR Set*

No	0.10	0.30
	0.15	0.40
	0.20	0.50
	0.25	1.00



*Διατίθενται και μεμονωμένοι

Χειροκίνητη λείανση

ProxoContour

Διάτρητη ταινία για τη δημιουργία κενών, με δύο μεγέθη κόκκων: 80 μm αδράς επιφανείας και 40 μm με πολύ λεπτούς,

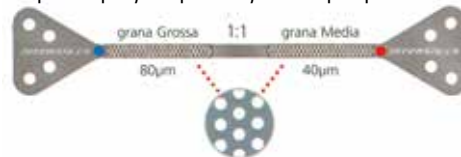

15 μm πολύ λεπτούς και 8 μm εξαιρετικά λεπτούς κόκκους



ApproxOpeners



Οδοντωτές ταινίες 8 μm, για διάνοιξη των σημείων επαφής. Εξαιρετικά λεπτής επιφανείας

Μονής (AO2011805) ή διπλής όψης (AO2011805)

Gold Series Retractors

Νέα σειρά Retractors που έχουν σχεδιαστεί και κατασκευαστεί στο Ηνωμένο Βασίλειο με μία νέα επαναστατική πρώτη ύλη ανθεκτική σε πολλαπλούς κύκλους αποστείρωσης μέχρι τους 137° C χωρίς να παραμορφώνεται. Διατίθενται σε ζεύγη και 2 σχέδια.

Gold Series Double Ended V Retractors



Μικρός

Μήκος 16cm x 3.5cm x 3.5cm

DB04-0178

Μεγάλος

Μήκος 17.5cm x 5.5cm x 3.5cm

DB04-0178L

Gold Series Cheek Retractors



Μικρός

Μήκος 14.5cm x 4cm x 3.5cm

DB04-0174A

Μεγάλος

Μήκος 17.5cm x 4cm x 3.5cm

DB04-0175A

Stenberg Lip Retractors



Κλιβανίζονται έως τους 134° C.



Μήκος 14cm x 4cm

DB04-0194

Stainless Steel Cheek Retractors



Κλιβανίζονται έως τους 134-137° C.



Μήκος 11cm x 5cm x 4cm

DB04-0199

Μήκος 17cm x 4cm x 3.5cm

DB04-0192

Photo Lip Retractors (Μεταλλικοί)



Κλιβανίζονται έως τους 134° C.



DB04-0154A

Soft Spandex Cheek Expanders



Πλήρως κλιβανιζόμενοι
Διατίθενται σε ζεύγη



Μικρός

DB04-0186

Μεγάλος

DB04-0185

Intra Oral Mirrors

Οι ενδοστοματικές φωτογραφίες υψηλής ανάλυσης εξαρτώνται από το πόσο ανακλαστικοί είναι οι καθρέπτες που θα χρησιμοποιηθούν. Διατίθενται 4 είδη καθρεφτών της εταιρείας DB Orthodontics που δίνουν απaráμιλλη πρόσβαση σε όλη τη στοματική κοιλότητα. Έχουν συμπαγή επίστρωση χρωμίου σε διαφανές γυαλί 3mm – η καλύτερη επιλογή για φωτογραφία – που παρέχει υψηλότερη ανακλαστικότητα για πιο ευκρινείς, ακριβέστερες εικόνες με 35mm και ψηφιακή κάμερα. Αποστειρώνονται επαναλαμβανόμενα με ατμό και σε κλίβανο (έως τους 137° C).

A. Palatal Adult

70mm Wide (7cm) x 100mm High (10cm)

[DB04-0160](#)

B. Palatal Child

60mm Wide (6cm) x 85mm High (8.5cm)

[DB04-0161](#)

C. Palatal Child / Adult

56mm Wide (5.6cm - Bottom) x 115mm High (11.5cm) x 65mm Wide (6.5cm - Top)

[DB04-0161/C](#)

D. Buccal

40mm Wide (4cm) x 150mm High (15cm)

[DB04-0162](#)

E. Lingual

60mm Wide (6cm) x 150mm High (15cm)

[DB04-0163](#)

F. Large Palatal

70mm Wide (7cm) x 135mm High (13.5cm)

[DB04-0164](#)



Γυάλινοι Καθρέφτες με Λαβή

Γυάλινοι καθρέφτες με λαβή από ανοξείδωτο χάλυβα για ευκολία στη χρήση. Διατίθενται 2 είδη: για μασητικές 6,5cm x 9,5cm x 4cm και παρειακές λήψεις 4cm x 11,5cm έκδοση. Κλιβανίζονται έως τους 137° C.

Occlusal [DB04-0158](#)



Buccal [DB04-0159](#)



Silicone Coated Mirror Handle

Καθρέφτης με λαβή κατασκευασμένη από ανοξείδωτο χάλυβα, επικαλυμμένη με σιλικόνη Teflon. Κατάλληλος για μηχανήματα ultrasonic washing, απολύμανσης και κλιβάνους (έως τους 137ο C).

Blue Handle [DB05-0326T](#)



Pink Handle [DB05-0327](#)



Photo Cassette

[DB06-5028](#)

[DB06-5029](#)

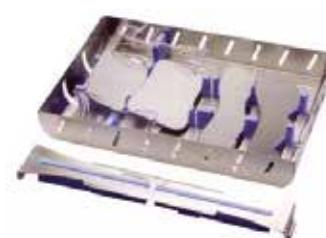

Ergo Clips

Με εργονομικό σχεδιασμό, self-locking μηχανισμό και αποσπώμενα τμήματα, μεταλλικά και σιλικόνης, τα όργανα παραμένουν στη θέση τους, όποια και εάν είναι η διάμετρός τους. Κατασκευάζονται από ανοξείδωτο χάλυβα και είναι κατάλληλα για χρήση σε συσκευές υπερήχων και αυτόκαυστα σε ειδικές θήκες αποστείρωσης.



Ergo Clip 3
184 x 80 x 25mm
DB06-5019



Ergo Clip 5
184 x 110 x 25mm
DB06-5020



Ergo Clip 10
184 x 150 x 25mm
DB06-5021



Ergo Clip 20
288 x 184 x 25mm
DB06-5022



Micro Cassettes

Κατασκευάζονται από ανοξείδωτο ασάλι και σιλικόνη – το απόλυτο δοχείο καθαρισμού και αποστείρωσης για εργαλεία και εξαρτήματα που δεν έχουν ήδη τη δική τους θήκη.



Micro Cassette 1
74 x 45 x 20mm
DB06-5050



Micro Cassette 2
74 x 59 x 24mm
DB06-5051



Micro Cassette 3
74 x 55 x 20mm
DB06-5052

Photo Cassette

Μεσαία χαμηλού προφίλ για 3 καθρέπτες



198 x 165 x 37mm
DB06-5028

Photo Cassette – Low Profile

Μεγάλη χαμηλού προφίλ για 4 καθρέπτες και 2 στοματοδιαστολεις

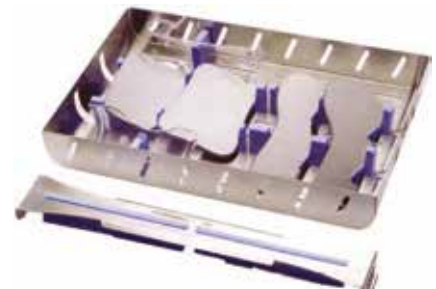

290 x 183 x 37mm
DB06-5029

Απολυμαντικά μαντηλάκια

Διαστάσεις 185x135mm.

Για την απολύμανση μικρών περιοχών, οργάνων, ιατρικών εργαλείων και επιφανειών. Δραστικό κατά HBV, HIV, H1N1 και βακτηριοκτόνο-μυκητοκτόνο - φυματιοκτόνο.

**Απολυμαντικά επιφανειών**

Γρήγορης δράσης.

Για την απολύμανση όλων των επιφανειών του ιατρείου ακόμη και των ευαίσθητων σε οινόπνευμα. Δραστικό κατά HBV, HIV, H1N1. Επίσης έχει δράση βακτηριοκτόνο - μυκητοκτόνο - φυματιοκτόνο.

**Απολυμαντικό εργαλείων**

Συμπυκνωμένο απολυμαντικό για περιστροφικά εργαλεία, φρέζες και αντικείμενα ενδοδοντίας. Χωρίς αλδεύδες και φαινόλες. Δραστικό κατά HBV, HIV, H1N1. βακτηριοκτόνο - μυκητοκτόνο - φυματιοκτόνο.

**Σακουλάκια αποστείρωσης**

Αυτοστεγανοποιούμενα για αποστείρωση εργαλείων.

Άριστης ποιότητας. Διπλοσφραγίζουν για περισσότερη αντοχή. 90X230 mm διαστάσεις.



Σακουλάκια 200 τεμ.

Απολυμαντικό χεριών

Απολυμαντικό διάλυμα ιδανικό για την προστασία του δέρματος. Κατάλληλο για κοινή χρήση. Δεν αφήνει κατάλοιπα στα χέρια ή στα γάντια.

**Απολυμαντικό αναρρόφησης**

Συμπυκνωμένο υγρό για καθημερινή χρήση. Για τον καθαρισμό και την συντήρηση των οδοντικών συστημάτων αναρρόφησης.

Χωρίς χλώριο, αλδεύδες και φαινόλες. Δεν σχηματίζει αφρό. Μη διαβρωτικό.

**Απολυμαντικό αποτυπωμάτων**

Σκόνη για γρήγορη απολύμανση (5 min) όλων των ειδών αποτυπωτικών (σιλικόνη, αλγινικό κλπ).

**Καθαριστικό Δισκαρίων**

Συσκευασία 450gr

**Λουτρό για απολύμανση αποτυπωμάτων**

Δοχείο με καπάκι χωρητικότητας 3 lt.



db
orthodontics

Συσκευασίες Αγκίστρων



Δισκάριο με κάλυμμα



Δισκάριο Αγκίστρων
Z0110-17



Max 50 περιπτώσεις



Κουτί Αγκίστρων και
Δακτυλίων Z0100-01



Θήκη από πλαστικό ABS για
άγκιστρα και δακτυλίους

Οργάνωση δακτυλίων

Μεγάλη ποκιλία από Αποστειρούμενα Δισκάρια

Άδεια κουτιά
Διατίθενται μεμονωμένα



Organizer
DB16-1005 



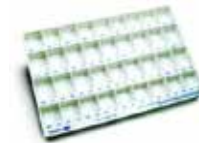



- Z0110-22 CALIBRA® I molar upper right UR
- Z0110-23 CALIBRA® I molar upper left UL
- Z0110-24 CALIBRA® I molar lower right LR
- Z0110-25 CALIBRA® I molar lower left LL
- Z0110-26 CALIBRA® II molar upper right SUR

- Z0110-27 CALIBRA® II molar upper left SUL
- Z0110-28 CALIBRA® II molar lower right SLR
- Z0110-29 CALIBRA® II molar lower left SLL
- Z0110-30 CALIBRA® upper bicuspid U
- Z0110-31 CALIBRA® lower bicuspid L

- Z0110-32 WEB I molar upper right UR
- Z0110-33 WEB I molar upper left UL
- Z0110-34 WEB I molar lower right LR
- Z0110-35 WEB I molar lower left LL

Marking Pencil





Wire Markers kit

ECM1220 Kit

Ανταλλακτικά





Archwire Holder

Από ακρυλικό. Αποθηκεύει 12 μεγέθη τόξων.

DB04-0008





Χρωματιστά μολύβια





Archwire Holder

Από ακρυλικό. Αποθηκεύει 6
μεγέθη τόξων.

T1212-00





Stands συρμάτων

Από plexiglass.
Για 24 πακέτα διαστάσεων
32 x 13 x 31 cm





Archwire Organizer

Από πλαστικό. Αποθηκεύει 20
μεγέθη τόξων.



DL399003

Κουτί άδειο



DB03-L/BOX



Οργάνωση Ελαστικών

Colour Boutique
Colour Chart

DB03-CB/ligcard



Standard Ligature Kit

Περιλαμβάνει συνολικά 10.400 ελαστικές προσδέσεις
DB03-3050

Mini Ligature Kit

Περιλαμβάνει συνολικά 10.000 ελαστικές προσδέσεις
DB03-3550Θήκες εξωστοματικών Orthosmile
με το όνομά σας

Με την παραγγελία 200 θηκών, έχετε τη δυνατότητα να προβάλλετε το ιατρείο με την εκτύπωση σ'αυτές του ονόματος και των τίτλων του ιατρού καθώς και τη διεύθυνση του ιατρείου.



Με 200 τεμάχια

Θήκες εξωστοματικών Θήκες για Face Mask

Νάυλον

Πλαστική



Leone

Οργάνωση Εργαλείων

Clear Instrument Rack

Έως 15 πένσες
DB04-0000/1

Round Instrument Holder

Για ασφαλή αποθήκευση πενσών
και εργαλείων
DB04-0000

ECJ 0450



T1203-00



Small Rack T1200-00



Small Rack IX101



Medium Rack IX102

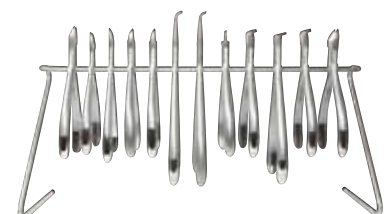

Large Rack IX103

ALIGNERS

Practice orthodontics with clear aligners with the most accurate technology

Πρόγραμμα Εκμαγείων - Ναρθήκων

Πλήρες 3D λογισμικό για οδοντιάτρους και ορθοδοντικούς της εταιρείας Nemotec Ισπανίας – αποτέλεσμα 25ετούς εμπειρίας και τη συνεργασία ιατρών, πανεπιστημίων, νοσοκομείων, κλινικών από περισσότερες από 70 χώρες –.

Ενδεικτικά, οι δυνατότητες του προγράμματος είναι:

1. Εισαγωγή & αρχειοθέτηση Αρχείων STL
2. Επεξεργασία, ανάλυση & μελέτη Ψηφιακών Εκμαγείων (virtual setups)
3. Κατάτμηση (Segmentation)
4. Δημιουργία Ριζών με ή χωρίς CBCT
5. Διάγνωση & Σχέδιο Θεραπείας
6. Σχεδιασμός & Τοποθέτηση Attachment
7. Υπόδειξη δοντιών & χιλιοστών Λείανσης (Stripping)
8. Έμμεση τοποθέτηση Αγκίστρων & Jigs
9. Δημιουργία Βιομοντέλων, αρχικών, διαγνωστικών (setup) & Ναρθήκων
10. Ενδοκλινική κατασκευή Ναρθήκων.

ADVANCED ORTHODONTIC ANALYSIS

Πρόγραμμα Γναθοχειρουργικό/Ortho

Πρόγραμμα προηγμένης ορθοδοντικής ανάλυσης και διάγνωσης με το οποίο ο Ορθοδοντικός μπορεί:

- να ολοκληρώσει τη διάγνωση χειρουργικών περιστατικών με:

- α. Ανάλυση TMJ
- β. Ανάλυση αεραγωγών
- γ. Διαγνωστική τομογραφική αξιολόγηση Υπνικής Άπνοιας
- δ. Ακτινογραφίες: πλάγιες, προσθιοπίσθιες και πανοραμικές

- να ενσωματώσει τον εικονικό αρθρωτήρα για

- α. Ανάλυση σύγκλισης
- β. Μελέτη των σχέσεων άνω και κάτω γνάθου
- γ. Σχεδιασμό χειρουργικού νάρθηκα (splint design)

- να μελετήσει το περιστατικό και με τρισδιάστατη κεφαλομετρία

- να σχεδιάσει 3D Set up

- να κάνει αλληλεπίθεση 2D & 3D αρχείων

- να δημιουργήσει από το CBCT κεφαλομετρικά και πανοραμικά αρχεία.

LEADING SOFTWARE FOR CEPHALOMETRIC ANALYSIS

Πρόγραμμα Κεφαλομετρίας

Εύκολο στη χρήση και ταχύτατο λογισμικό πλάγιες και προσθιοπίσθιας κεφαλομετρικής ανάλυσης.

Αναλύεται η κεφαλομετρική ακτινογραφία του ασθενούς και σε συνδυασμό με τις φωτογραφίες του επιτυγχάνεται η πληρέστερη διάγνωση της ορθοδοντικής ανωμαλίας και ο καταλληλότερος σχεδιασμός της θεραπείας.

Το πρόγραμμα NemoCeph

- Εκτελεί όλες τις γνωστές αλλά και εξατομικευμένες κεφαλομετρικές αναλύσεις
- Δημιουργεί το ορθοδοντικό πλάνο θεραπείας (VTO, STO και morphing)
- Προβλέπει τη συμπεριφορά του μαλακού ιστού του ασθενούς (morphing)
- Χρησιμοποιεί προσχεδιασμένα μοντέλα παρουσίασης βασισμένα στις επιλογές του ιατρού.

Διατίθενται επίσης Προγράμματα Εμφυτευμάτων, Χαμόγελου και πλήρες Χειρουργικό.

3DLEONE DESIGNER SOFTWARE



ΠΟΗ ΕΡΓΑΣΙΑΣ



MODELS ORIENTATION



3DLEONE DESIGNER SOFTWARE

NEW INCREASED LEONE CAD-CAM EXPANDER LIBRARY

Η Leone προσφέρει ένα καινοτόμο λογισμικό που επιτρέπει όχι μόνο τη σχεδίαση των δακτυλίων, υποστηριγμάτων και των βραχιόνων, αλλά και την αυτόματη θέση των σωμάτων των εξελικτρών στη σωστή θέση, χωρίς ιδιαίτερες ψηφιακές δεξιότητες και σπατάλη χρόνου.

Με το λογισμικό σε εκμαγεία STL, εργαστηριακού ή ενδοστοματικού σαρωτή, σχεδιάζεται η συσκευή, η οποία με την καινοτόμο τεχνολογία selective laser melting συνδυάζεται και εφαρμόζει τέλεια με το επιλεγμένο σώμα εξελικτράς. Στη συνέχεια τα δύο μέρη θα συγκολληθούν με Laser.

SCREW POSITION DEFINITION

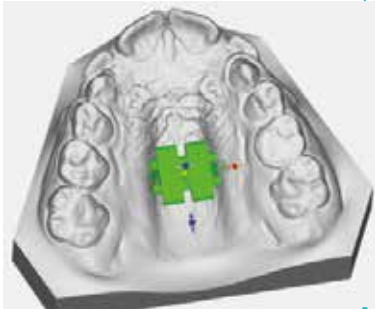

BANDS DEFINITION

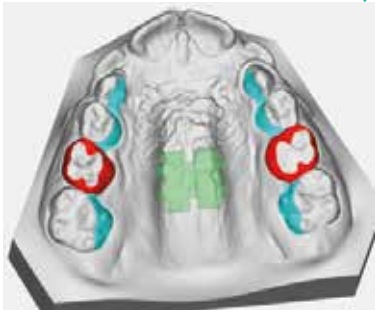

ARMS DEFINITION

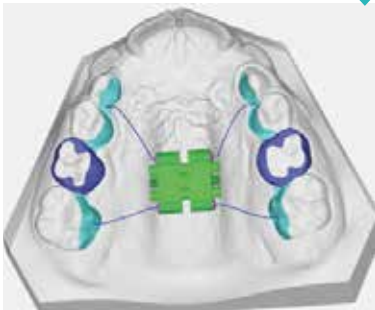

SUPPORT DEFINITION

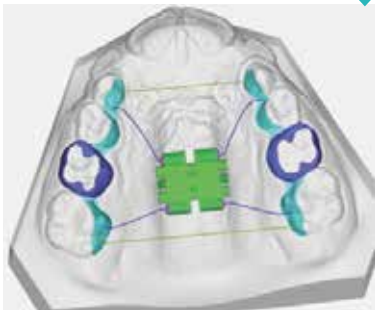

3DLEONE DESIGNER VIEWER

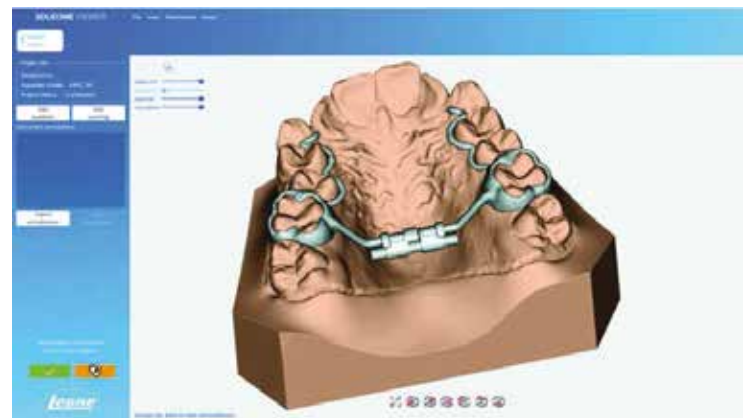

Με αυτό ο κλινικός ελέγχει τη συσκευή που έκανε το εργαστήριο, και μπορεί να επιφέρει αλλαγές ή να την αποδεχθεί. Επικοινωνία με chat.

REVIEW & EXPORT

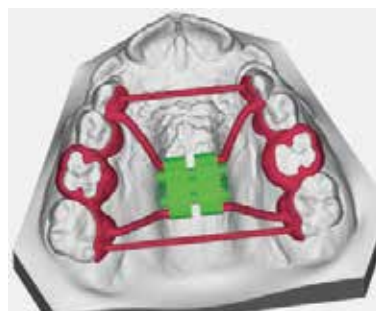

ΕΞΕΛΙΚΤΡΕΣ LEONE

PATENT PENDING

RPE FOR TADS

Εκεί που η εμπειρία 90 ετών συναντά την ορθοδοντική του μέλλοντος

Εξελίκτρες υπερώας για TADS

- Έχουν ένα οπίσθιο βραχίονα που διαμορφώνεται στην ανατομία του ασθενούς.
- Η ενισχυμένη κατασκευή τους εγγυάται μεγάλη μηχανική αντοχή (μεγαλύτερη των 60KGF) στις έντονες δυνάμεις κατά τη θεραπεία ταχείας διάνοιξης της υπερώας με τη βοήθεια μικροεμφυτευμάτων (MARPE - mini screw assisted rapid palatal expansion) ακόμη και σε ενήλικες ασθενείς. Δυνατότητα διεύρυνσης 8mm, 10 mm, 12 mm.
- Κατάλληλες για την εξατομικευμένη κατασκευή Υβριδικών συσκευών (στήριξη στα δόντια και TADS) (Hybrid teeth and Minimplants) και στήριξη μόνο στα δόντια (Full Bone Borne RPEs).

**CUSTOMIZABLE
PLACEMENT**
and orientation of
TAD attachments

Activation with dedicated
**STRENGTHENED
SWIVEL KEY**



**ENHANCED
STRENGTH** RPE screw,
resistant more than 50kgf

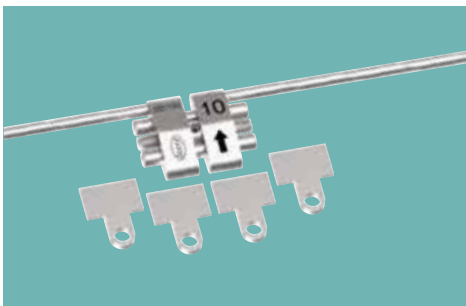

Εργαλείο διαμόρφωσης των εξαρτημάτων TADS

CAD-CAM Expanders

ΕΞΕΛΙΚΤΡΕΣ CAD-CAM

Οι πρώτες εξελίξεις κατάλληλες για πλήρη ψηφιακή (digital) κατασκευή με το λογισμικό 3D Leone Designer εξατομικευμένων συσκευών διεύρυνσης με στήριξη μόνο στα δόντια, στα δόντια και TADS (Hybrid) και μόνο οστά. Κατασκευασμένες από πολύ ισχυρό βιοσυμβατό stainless steel, έχουν μηχανική αντοχή μεγαλύτερη των 60kgf και είναι 50% πιο ανθεκτικές από τις κοινές εξελίξεις. Μπορούν να χρησιμοποιηθούν 2 ή 4 TADS.

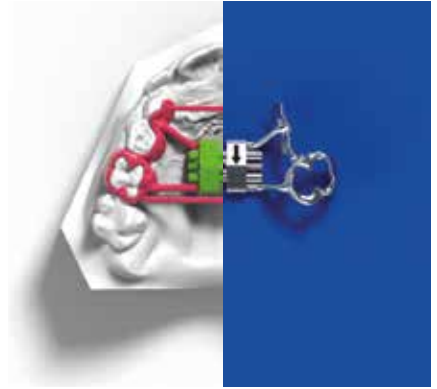

ΕΞΕΛΙΚΤΡΕΣ ΓΙΑ ΣΤΗΡΙΞΗ ΣΕ ΔΟΝΤΙΑ Ή ΥΒΡΙΔΙΚΕΣ (MARPE)



Anatomical

Διεύρυνση 8mm, 10mm, 12mm

Ιδανικές και αξιόπιστες για χρήση με TADS ακόμη και σε περιπτώσεις με πολύ στενή υπερώα, υψηλή αντίσταση στη διεύρυνση που απαιτεί έντονες δυνάμεις κατά τη θεραπεία ταχείας διάνοιξης της υπερώας με τη βοήθεια μικροεμφυτευμάτων (MARPE - mini screw assisted rapid palatal expansion).

Rapid The strongest

Διεύρυνση 8mm, 9mm, 11mm, 13mm

CAD-CAM Tooth borne

NEW
LINE

CAD-CAM ΟΔΟΝΤΙΚΗΣ ΣΤΗΡΙΞΗΣ ΕΞΕΛΙΚΤΡΕΣ



Classic design Tooth borne

Διεύρυνση 8 mm, 9 mm,
11 mm, 13 mm



micro expander Easy Access

Διεύρυνση 8 mm, 10 mm, 12 mm



Lower arch

Διεύρυνση 8 mm, 11 mm



Leaf expander

Διεύρυνση 6 mm, 9 mm



Leaf Self expander

Διεύρυνση 6 mm, 9 mm



Ακίνητες Εξελίκτρες Leone

Η Leone είναι παγκοσμίως γνωστή ως κατασκευαστής ακίνητων εξελικτρών για περισσότερα από 50 χρόνια. Η σειρά 620 κατασκευάζεται σε διάφορα μεγέθη και με προηγμένα χαρακτηριστικά όπως η ένωση με laser των βραχιόνων με το σώμα για μεγαλύτερη σταθερότητα.

Ο αυτοματοποιημένος τρόπος κατασκευής και ο υψηλότερος ποιοτικός έλεγχος καθιστούν τις εξελίκτρες της Leone τις καλύτερες παγκοσμίως.

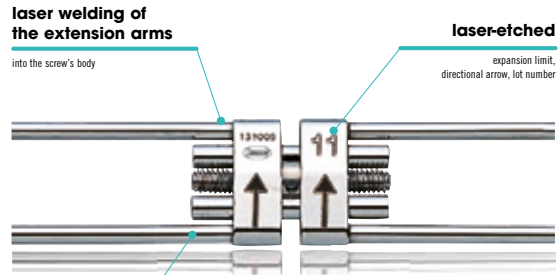

Ταχείας διέυρυνσης

Κατασκευασμένη εξ' ολοκλήρου από Stainless Steel και με χαραγμένα τα χιλιοστά διέυρυνσης, την κατεύθυνση με βέλος και το νούμερο του Lot. Χιλιοστά διέυρυνσης **8mm, 9mm, 11mm και 13mm** και στροφές **35, 40, 50 και 60** αντίστοιχα.



A0620-08 (8 mm)
A0620-09 (9 mm)
A0620-11 (11 mm)
A0620-13 (13 mm)



Τηλεσκοπικού Τύπου

Οι τηλεσκοπικοί οδηγοί (guides), πατέντα της Leone, εξασφαλίζουν μία σταθερή τριβή καθ' όλη την διάρκεια της διέυρυνσης, τέλεια σταθερότητα και μικρό μέγεθος. Αυτοαπενεργοποιείται όταν η μέγιστη διέυρυνση έχει επιτευχθεί, προστατεύοντας έτσι τον ασθενή από υπερθεραπεία. Διατίθεται με swivel κλειδί σε **7mm, 10mm, 12mm** και στροφές **35, 50, 60** αντίστοιχα.



A2620-07 (7 mm)
A2620-10 (10 mm)
A2620-12 (12 mm)

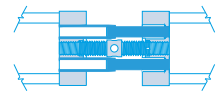

Εξελίκτρα για την κάτω γνάθο

Κατασκευασμένη με τα ίδια standard ποιοτικά χαρακτηριστικά που έχουν όλες οι εξελίκτρες της Leone και ικανότητα διέυρυνσης **8 mm και 11mm**.



A0623-08 (8 mm)
A0623-11 (11 mm)



Εξελίκτρα Baby

Κατάλληλες για την ταχεία διέυρυνση της υπερώας αντί των μοντέλων **A3620-11** (με 4 βραχιόνες) και **A3621-11** (με 2 βραχιόνες).





Leaf Expander Εξελίκτρες

Σχεδιασμένες από τους Dr. Lanteri και Francolini, έφεραν την επανάσταση στη διεύρυνση της υπερώας. Έχουν μικρό σώμα στο οποίο ενσωματώνονται συμπιεσμένα 2 ή 3 ελατήρια NiTi. Όταν ενεργοποιηθούν αποδίδουν συνεχόμενες φυσιολογικές δυνάμεις 450gr ή 900gr και επιτυγχάνουν διεύρυνση 6mm ή 9mm. Περιλαμβάνεται στη συσκευασία



περιλαμβάνεται στη συσκευασία



Memoria Leaf Spring Activated

	A2703-06 2 springs 450 g approx.
	A2704-06 2 springs 900 g approx.
	A2703-09 3 springs 450 g approx.
	A2704-09 3 springs 900 g approx.

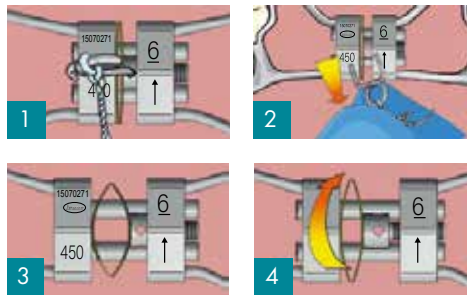

Ενεργοποιούνται στο ιατρείο βάσει του παρακάτω πίνακα.

Περισσότερες πληροφορίες στο www.orthosmile.eu και στον κατάλογο της Leone σελίδα 28.

ACTIVATION PROTOCOL	LEAF expander cementation	FIRST phase	SECOND phase	THIRD phase
6 mm A2703-06 A2704-06	spring activation 0 turns	10 turns	10 turns	10 turns
9 mm A2703-09 A2704-09	spring activation 0 turns	15 turns	15 turns	15 turns

Self Activated Leaf Expander

	A2705-06 4 springs 450 g approx.
	A2706-06 4 springs 900 g approx.
	A2705-09 6 springs 450 g approx.
	A2706-09 6 springs 900 g approx.

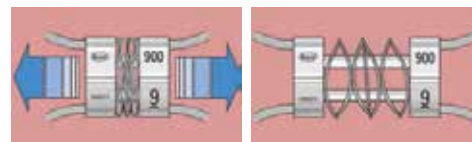

Δεν απαιτείται επανενεργοποίηση. Με βάση την απαιτούμενη διεύρυνση επιλέγεται η κατάλληλη εξελίκτρα με 4 ελατήρια για 6mm και 6 ελατήρια για 9mm.

Leaf Expander Hybrid Mode

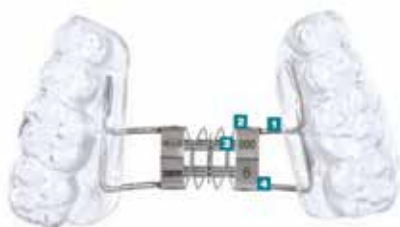

Είναι μια πρωτοποριακή κινητή υβριδική συσκευή που αποτελείται από ένα υβριδικό σύστημα διεύρυνσης, ειδικά σχεδιασμένο από την Leone SpA, συνδυασμένο με διαφανείς ελαστικές καλύπτρες.

Μπορεί να χρησιμοποιηθεί είτε ως αισθητική συσκευή οδοντοφατνιακής διεύρυνσης της άνω γνάθου είτε σαν προθεραπευτική (pretreatment) πριν την εφαρμογή διαφανών ναρθηκών αποδίδοντας σταθερές δυνάμεις με φύλλα νικελίου-τιτανίου.



Fan-Type εξελίκτρες

Η παντεταρισμένη από την LEONE εξελίκτρα χρησιμεύει για τη διεύρυνση του προσθίου τμήματος της άνω γνάθου, ενώ διατηρεί τις διαστάσεις στους γομφίους. Κατασκευασμένη από βιοσυμβατό stainless steel με βραχίονες συγκολλούμενους με Laser, με το οποίο εγγράφονται και τα βέλη διεύθυνσης.



A0625-09 (9 mm)



Mini Ragno Screw

Διεύρυνση 7 mm
25% μικρότερη από την Fan Type
Γεωμετρικό σχήμα για τοποθέτηση ψηλά στην υπερώα

A0625-07

Rapid Expander με ορθογώνια κάμψη βραχιόνων

Αυτή η νέα ανατομική εξελίκτρα της Leone επιτρέπει την κάμψη των βραχιόνων σε ορθογώνια διάταξη ως προς το σώμα. Οι βραχίονες είναι συγκολλημένοι με Laser εντός διαμερών οπών του σώματος. Τα χαρακτηριστικά αυτά σε συνδυασμό με το μικρό μέγεθος του σώματος μειώνουν τις συνολικές διαστάσεις της εξελίκτρας και είναι εφικτή η τοποθέτησή της ακόμη και σε περιπτώσεις με πολύ στενή υπερώα. Χάρη στην εγγραφή των βελών κατεύθυνσης της διεύρυνσης και στις δύο επιφάνειες του σώματος, δύο διαφορετικές τοποθετήσεις είναι δυνατές. Έχει μηχανισμό πρόληψης της υπερθεραπείας.



	0,8 mm	0,8 mm	0,8 mm	0,8 mm	0,8 mm
	0,8 mm	0,8 mm	0,8 mm	0,8 mm	0,8 mm
A0631 - 08		1,5	12	8	35
A0631 - 10		1,5	14	10	45
A0631 - 12		1,5	16	12	55

Μικρο-εξελίκτρες ταχείας διεύρυνσης

Οι νέες μικρο-εξελίκτρες A0621 με ένα βραχίονα, είναι κατάλληλες για την άνω και κάτω γνάθο. Διαθέσιμες σε 8 και 11 mm. Διακρίνονται για τις σημαντικά μειωμένες διαστάσεις τους. Το σώμα μπορεί να τοποθετηθεί είτε με ορατά το βέλος και τα mm είτε από τη άλλη όψη με ορατά τα δύο βέλη, για περιστατικά με πολύ στενή υπερώα, ούτως ώστε να αποφευχθεί η επιπρόσθετη επιβάρυνση του ωφέλιμου χώρου από τις καμπύλες που σχηματίζουν οι βραχίονες.



Σε κάθε συσκευασία περιέχονται:

- 1 μικρο-εξελίκτρα
- 1 περιστρεφόμενο κλειδί (Swivel) (A0558-00)
- 1 απλό κλειδί (A0557-00) για χρήση στο εργαστήριο

5 mm	4,1 mm	0,8 mm	0,8 mm	0,8 mm	0,8 mm
5 mm	4,1 mm	0,8 mm	0,8 mm	0,8 mm	0,8 mm
	A0621-08		1,5	12	8 mm 35
	A0621-11		1,5	16	11 mm 50

RAPID EXPABDER WITH PRE-BENT ARMS



	∅	↔	↻	↻	activation turns
	arms	body			for maximum expansion limit
A0620W08	1,5 mm	12 mm	8 mm	0,8 mm	35
A0620W09	1,5 mm	14 mm	9 mm	0,8 mm	40
A0620W011	1,5 mm	16 mm	11 mm	0,8 mm	50
A0620W013	1,5 mm	18 mm	13 mm	0,8 mm	60

EASY ACCESS MICRO EXPANDER FOR PALATAL SUTURE



Η εξελίκτη «εύκολης πρόσβασης» A1621 είναι συγκρίσιμη με την απλή A0621, αλλά αφού τοποθετηθεί στον μηχανισμό, το σώμα της θα παραμείνει πιο κοντά στον ουρανό λόγω των μειωμένων διαστάσεων του. Η κεφαλή με τις οπές ενεργοποίησης παραμένει σε πρόσθια θέση για ευκολότερη ενεργοποίηση με το κλειδί. Διατίθεται με ένα κλειδί περιστροφής με λαβή και οδηγίες χρήσης. Το εργαλείο κάμψης βραχιόνων και self-locking ref P0621-00 είναι επίσης διαθέσιμο.



Κλειδί διάνοιξης Swivel με μετρητή στροφών



[A0558-01](#) Πακέτο 10 τεμ.

Η ταχεία διεύρυνση της περσώας απαιτεί πολύ καλό έλεγχο του αριθμού των ενδοστοματικών ενεργοποιήσεων σε καθημερινή βάση. Το νέο swivel κλειδί με μετρητή προκαλεί στο τέλος της περιστροφή του, ένα αντιληπτό από τον χειριστή "click" και φέρει έναν αριθμημένο χάρακα στο πίσω μέρος της λαβής του που επιτρέπει στον χειριστή να μετρά τις ενεργοποιήσεις, με την μετακίνηση του σχετικού λευκού δείκτη μία φορά μετά από κάθε ενεργοποίηση.

Αυτοασφαλιζόμενο Εργαλείο κάμψης βραχιόνων εξελίκτρας



Με τα λεπτά άκρα του, τα οποία ακινητοποιούνται με ειδικό σφικτήρα, συγκρατεί σταθερά το σώμα της εξελίκτρας χωρίς να προκαλεί φθορές. Στη συνέχεια με το εργαλείο P1620-02 γίνεται η διαμόρφωση των βραχιόνων. Ο έλεγχος των κάμψεων επιτυγχάνεται με την τοποθέτηση του εργαλείου με την εξελίκτη επάνω στο εκμαγείο, επειδή τα άκρα του εργαλείου είναι λεπτά και ειδικά σχεδιασμένα να απαιτούν ελάχιστο χώρο. Διατίθεται σε τρεις παραλλαγές ανάλογα με την εξελίκτη.

Stainless Steel κλειδιά και λουράκι



Λουράκι ασφαλείας
[A0557-02](#)

[A0557-00](#)

Απλό Swivel κλειδί [A0558-00](#)



Ενδοστοματικός ενεργοποιητής



Εργαλείο κάμψης βραχιόνων για εξελίκτρας

Ευθεία
[A0557-00](#)
Κεκαμμένα 45°
[A0557-01](#)



Standard ή Κλασσικές εξελίκτρες



Ο πιο γνωστός κατασκευαστής εξελικτρών.

Η κατασκευή τους βασίζεται σε έρευνες και γίνεται με μηχανήματα υψηλής τεχνολογίας και computer. Χρησιμοποιείται βιοσυμβατό Stainless Steel και οι οδηγοί είναι ακριβείας έως $\pm 0.01\text{mm}$, πράγμα που τους προσδίδει απόλυτη σταθερότητα και ακρίβεια. Έχουν τελείως λείες επιφάνειες.

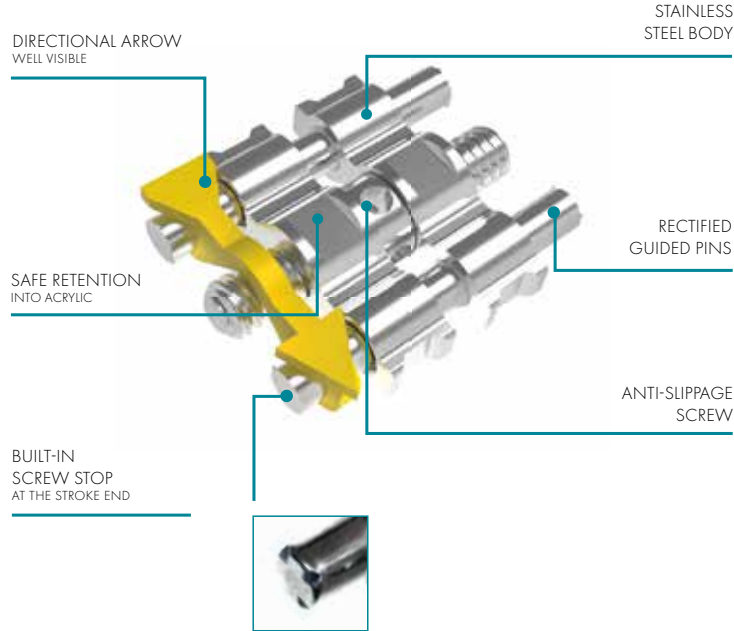

STANDARD SCREW FOR UPPER APPLIANCES

A0805-11
 ← 11 mm → ← 14 mm →

MEDIUM SCREW

A0803-11
 ← 11 mm → ← 14 mm →

UNIVERSAL SCREW

A0800-10
 ← 10 mm → ← 12 mm →

SUPER MICRO SCREW

A0890-11
 ← 11 mm →

MICRO SECTIONAL SCREW

A0801-10
 ← 10 mm →

MICRO SECTIONAL SCREW WITH STRAIGHT U-SHAPED GUIDE PIN

A0801-12
 ← 12 mm → ← 14 mm → ← 14 mm →

MICRO SECTIONAL SCREW WITH BENT U-SHAPED GUIDE PIN

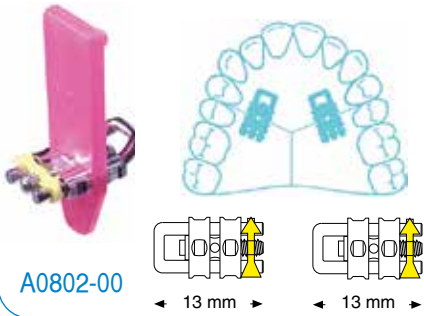

A0802-00

SUPER MICRO SECTIONAL SCREW



A0891-09

THREE DIRECTIONAL SCREW ANATOMICAL

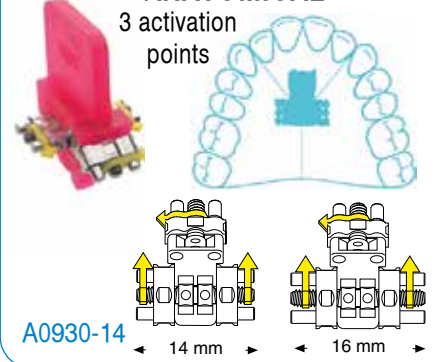

A0930-14

THREE DIRECTIONAL SCREW ANATOMICAL

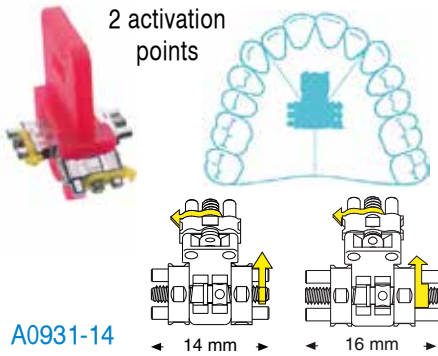

A0931-14

THREE DIRECTIONAL SCREW ANATOMICAL FOR LOWER ARCH

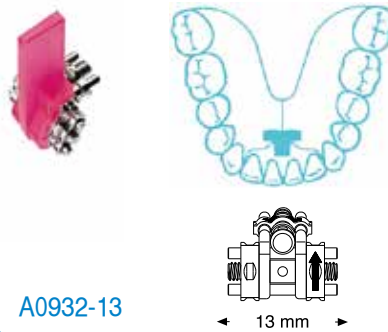

A0932-13

TRAPEZOIDAL SCREW

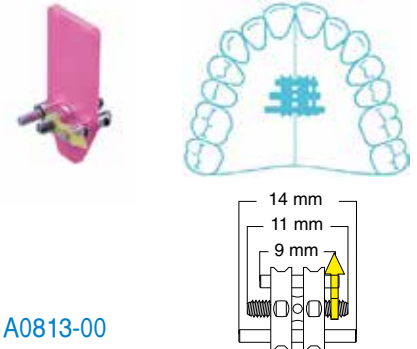

A0813-00

FAN-TYPE SCREW

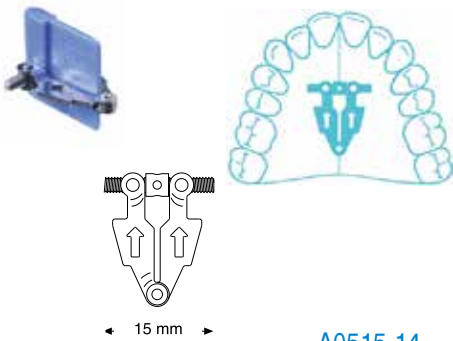

A0515-14

ASYMMETRIC FAN-TYPE SCREW

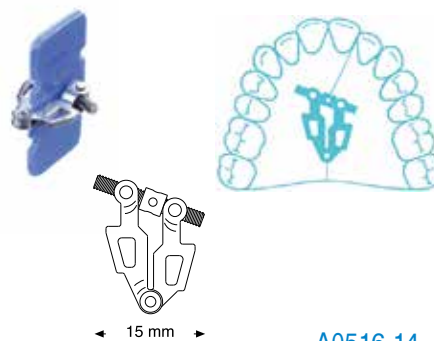

A0516-14

FAN-TYPE SCREW 2 PIECES

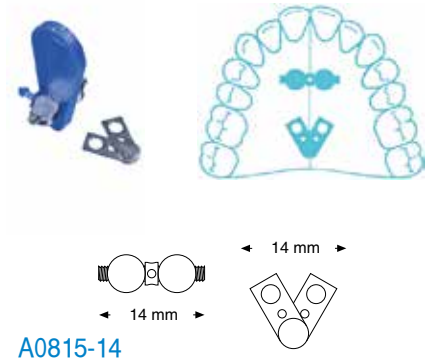

A0815-14

MANDIBULAR BOW SCREW



A0517-25

BI FAN-TYPE SCREW

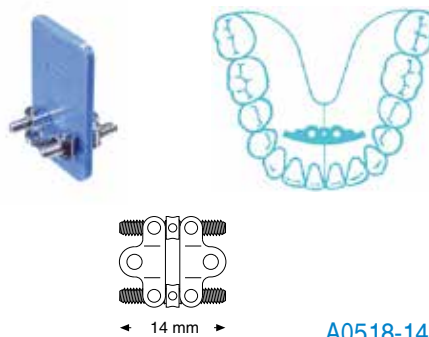

A0518-14

Για περισσότερες πληροφορίες και προϊόντα επισκεφθείτε το ηλεκτρονικό μας κατάστημα

www.orthosmile.eu

στην κατηγορία: Εργαστηριακά-Εξελικτρες - Κινητές

ΕΞΕΛΙΚΤΡΕΣ POP

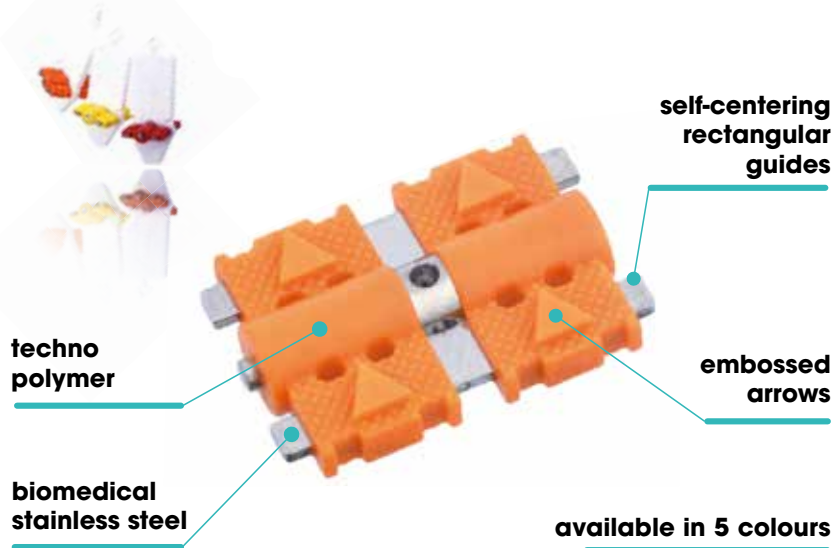

1. Κατασκευάζονται από Stainless Steel και βιοιατρικό techno polymer (πολυμερές)
2. Ο αρσενικός κοχλιωτός άξονας της εξελίκτης δεν έρχεται σε επαφή με το ακρυλικό και γι' αυτό η λειτουργία της εξελίκτης δεν επηρεάζεται από την τεχνική κατασκευή του ακρυλικού και τον μη επακριβή χρόνο (non-compliant time) πολυμερισμού
3. Συνεχής δύναμη διάνοιξης. Το πολύ ισχυρό πολυμερές δημιουργεί ένα τέλειο αντίγραφο του κοχλιωτού άξονα το οποίο δεν επιτρέπει την τυχαία ανεπιθύμητη προς τα πίσω στροφή της εξελίκτης
4. Οι κεντρικά τοποθετημένοι τετράγωνοι άξονες εξασφαλίζουν μία εμβιομηχανική και απολύτως συμμετρική διάνοιξη
5. Η επίπεδη επιφάνεια των οδηγών και η ελαστικότητά τους επιτρέπει την σταδιακή απελευθέρωση της εξελίκτης με αποτέλεσμα την πρόκληση φυσιολογικής ορθοδοντικής δύναμης
6. Η ελαστικότητα της εξελίκτης επιτρέπει τις προσαρμογές σε κάθε οδοντική υποτροπή εξαιτίας της μη σωστής χρήσης της συσκευής από τον ασθενή. Ως εκ τούτου είναι πολύ αποτελεσματική σε συγκράτηση μετά από μια ταχεία διάνοιξη
7. Η μεγάλη προσαρμοστικότητα της συσκευής έχει ως αποτέλεσμα την άνετη εφαρμογή στο στόμα ιδίως και τις μέρες μετά την ενεργοποίηση
8. Δύο βέλη μέσα στο σώμα υποδεικνύουν την κατεύθυνση διάνοιξης. Αν χρησιμοποιηθεί ακρυλικό με χρώμα παρόμοιο με το σώμα της εξελίκτης τότε ένα συμπληρωματικό πλαστικό άσπρο τόξο τοποθετείται για να υποδεικνύει ορατά την κατεύθυνση διάνοιξης
9. Το δύο τεμαχίων πλαστικό tab τοποθέτησης της εξελίκτης, με τη μοναδική του γεωμετρία, προστατεύει τέλεια τις οπές της εξελίκτης κατά την διάρκεια έγχυσης του ακρυλικού και υποβοηθεί την αφαίρεση του μετά τον πολυμερισμό.

new POP SCREW FOR UPPER ARCH Packs of 10

14 mm

0,8 mm

9 mm

yellow orange red green silver assorted colours

A4805-14G A4805-14E A4805-14R A4805-14V A4805-14T A4805-90 x2

new POP SCREW UNIVERSAL Packs of 10

12 mm

0,7 mm

8 mm

yellow orange red green silver assorted colours

A4800-12G A4800-12E A4800-12R A4800-12V A4800-12T A4800-90 x2

POP® MICRO SECTIONAL SCREW

NEW

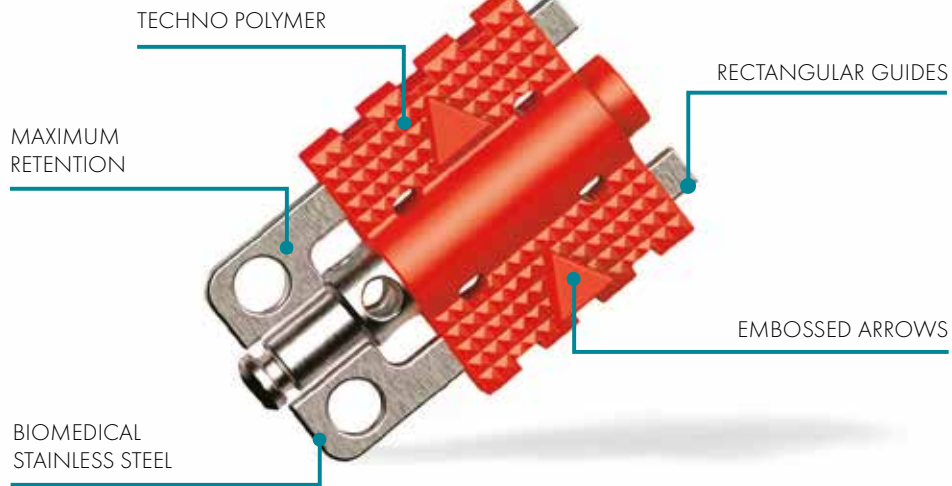

						↺ ↻ ↷	↺ ↻ ↷	pkg.	
yellow	orange	red	green	silver	blue				
A4801-00G	A4801-00E	A4801-00R	A4801-00V	A4801-00T	A4801-00A			10	
ASSORTED COLOURS							x2	A4801-90	12

Micro Spring Screw Kit

Περιλαμβάνει: 15 micro spring screws, 10 housing nuts, 15 positioning screws, reamer and screw driver.

				↔	pkg.	pkg.
				mm		
		Micro spring screw		4	A0650-04	A0650-95
		Micro spring screw		6	A0650-06	A0650-96
		Micro spring screw		8	A0650-08	A0650-97
		Positioning screw		12	A0653-12	
		Serrated housing nut		3	A0654-03	
		Solderable plain sleeve		3	A0655-03	
		One-tooth screw with round edge		6	A0665-06	A0665-95
		One-tooth screw with round edge		9	A0665-09	A0665-96
		Micro screw		6	A0660-06	A0660-95

Υπερώιες δοκοί

Για την επίτευξη στροφών, διεύρυνσης και συμπλοίασης των άνω γομφίων. Κατασκευάζονται από σύρμα 0,9 mm που έχει υποστεί ειδική θερμική κατεργασία. Προσφέρονται με την αγκύλη προς τα εγγύς (standard) ή άπω. Διατίθενται σε πακέτο 5 τεμ. του αυτού μεγέθους ή σε πακέτο 50 τεμ. από όλα τα μεγέθη.

ROTATION



EXPANSION



PALATAL BAR

mm	pkg.
34	C0570-34
36	C0570-36
38	C0570-38
40	C0570-40
42	C0570-42
44	C0570-44
46	C0570-46
48	C0570-48
50	C0570-50
52	C0570-52

REVERSE LOOP PALATAL BAR

mm	pkg.
34	C0576-34
36	C0576-36
38	C0576-38
40	C0576-40
42	C0576-42
44	C0576-44
46	C0576-46
48	C0576-48
50	C0576-50
52	C0576-52

C0570-96
PALATAL BAR KIT

C0576-96
REVERSE LOOP PALATAL BAR KIT

Σύρματα Crozat

Chromium-Cobalt κράμα
Θερμοενεργά ανοξείδωτα σύρματα από κράμα χρωμίου και κοβαλτίου. Έχουν αντοχή που επιτρέπει την κατασκευή πολύπλοκων αγκυλών, όπως του μηχανήματος Crozat, χωρίς σπασίματα. Κατά την συγκόλλησή τους σε θερμοκρασία 450° αυξάνεται η σκληρότητά τους. Βάρος 70 gr.



mm	inch	hard heat-treatable		pkg
		1350/1500 N/mm ²	m	
0,6	.024	C0410-06	30	70
0,7	.028	C0410-07	22	
0,8	.032	C0410-08	17	
0,9	.036	C0410-09	13	
1,0	.040	C0410-10	11	
1,1	.044	C0410-11	9	
1,2	.048	C0410-12	8	
1,3	.052	C0410-13	6	



Στρογγυλά σύρματα ειδικά για την κατασκευή ορθοδοντικών μηχανημάτων. Βάρος 500 gr



mm	inch	Μήκος m	Βάρος gr	Leowire	Biosteel
0,5	.020	50	500	•	
0,6	.024	40		•	•
0,7	.028	25		•	•
0,8	.032	10		•	•
0,9	.036	10		•	•
1,0	.040	10		•	•
1,1	.044	10		•	
1,2	.048	10		•	
1,3	.052	10		•	
1,4	.055	10		•	



Leowire®

Κατασκευάζονται από κράμα χρωμίου και ατσάλιου υψηλής αντοχής.

Εργαστηριακά Stainless Steel Hard



.032", .036", .040", .045", .051"
20 ράβδοι 14"



Beta Memoria Straight Round Wire



Διάσταση: .032 C7900-32
Μήκος 35 mm .036 C7900-36

Αγκύλες με ακροσφαιρίδια

Από κράμα stainless Steel.
Συσκευασία 100 τεμαχίων.
Διάμετροι .028", .32", .036"



mm	inch	pkg.
0.7	.028	100
0.8	.032	
0.9	.036	

Συρμάτινα εργαστηριακά προϊόντα**Αγκύλες Adams**

mm	inch	pkg.
25		C0585-25
28		C0585-28
31		C0585-31
34		C0585-34
37	0.8	C0585-37
40	mm	C0585-40
43		C0585-43
46		C0585-46
48		C0585-48
50		C0585-50

Συσκευασία 10 τεμ



Από σκληρό και ελαστικό Stainless steel.
Συσκευασία των 10 ή 100 τεμαχίων.

Προστοματικά τόξα

mm	inch	pkg.
5.0		C0580-05
5.5		C0580-055
6.0		C0580-06
6.5		C0580-065
7.0	0.7	C0580-07
8.0	mm	C0580-08
9.0		C0580-09
10.0		C0580-10
11.0		C0580-11
12.0		C0580-12

Συσκευασία 10 τεμ

Quad Helix

Σε 4 μεγέθη

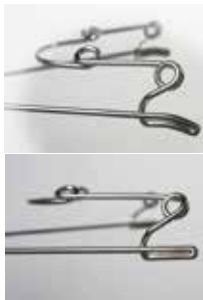

Πακέτο 3 τεμαχίων

**WITH BALL HOOK**

G2846-02 Right

G2846-03 Left

Συσκευασία 10 τεμ

WITH BALL HOOK

ROTATION -8°



G2847-02 Right

G2847-03 Left

Συσκευασία 10 τεμ

Φλόγιστρο

Φλόγιστρο αερίου υψηλής ποιότητας με αυτορύθμιση για τον έλεγχο του οξυγόνου. Έχει ενσωματωμένο πιεζοηλεκτρικό αναφλεκτήρα

- Η μέγιστη θερμοκρασία που επιτυγχάνεται είναι 1300 ° C
- Χρησιμοποιεί το εμπορικό αέριο βουτανίου/προπανίου



carlo de giorgi

GT-3000S

**Συγκόλληση με Βόρακα**

Συγκόλληση με ενσωματωμένο βόρακα. Δεν σπαταλάται υλικό, αφού η μίξη συγκόλλησης/βόρακα είναι η ιδανική και η κόλληση δεν αποτυγχάνει.

6 ραβδάκια 10" (25 cm) μήκος έκαστο και .040" (1 mm) πάχος.

ECM 1000

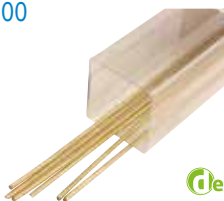

Dentaline

Ορθοδοντική Ασημοκόλληση

Δεν περιέχει Κάδμιο.
Έχει περιεκτικότητα 55% σε ασήμι.
Περιοχή τήξης 630°-660° C.
Βάρος 10gr περίπου.

leone



R0222-00	Σύρμα	0,40 mm
R0223-00	Ταινία	1X0,5 mm
R0224-00	Ράβδοι	1 mm

Συγκόλληση για Stainless Steel

Δεν περιέχει Κάδμιο. Περιέχει ασήμι 49%.
Περιοχή τήξης 680°-705° C
Συσκευασία 10 gr περίπου.



R0220-00	Πλάκες	0,43 mm
R0220-00	Σύρμα	1 mm

Βόρακας για συγκόλληση Stainless Steel

Για τις ασημοκολλήσεις της Leone R0220-00 και R0221-00.

Συσκευασία 50gr περίπου.

R0225-00

leone

**Θερμομονωτική πάστα για συγκόλληση**

Προστατεύει το εκμαγείο και το ακρυλικό κατά την συγκόλληση. Αφαιρείται εύκολα με νερό.

Σωληνάριο 235ml.

R0227-01

leone

**Βόρακας**

Απαραίτητος για την συγκόλληση μετάλλων με τις ασημοκολλήσεις της Leone

R0222-00, R0223-00 και R0224-00.

Βάρος 30 gr περίπου.

leone



R0226-00

Moldano Λευκό ορθοδοντικό

Σκληρή γύψος για ορθοδοντικά εκμαγεία. Συσκευασία 25 Kg ή 5 Kg.



ΧΡΕΩΣΗ ΜΕΤΑΦΟΡΙΚΩΝ

Γυαλιστικό Υγρό γύψου

Ιδανικό για γυάλισμα των γύψινων εκμαγείων. Αποδίδει και τις πιο μικρές λεπτομέρειες της επιφάνειας του εκμαγείου και το προστατεύει από την φθορά του χρόνου.

Δοχείο 0,5lt. R4520-00

Δοχείο 5 lt R4530-00

Leone



Θήκη μεταφοράς εκμαγείων

Από ανθεκτικό διαφανές πλαστικό. Διατίθεται με προδιαμορφωμένα σφουγγάρια για την πλήρη προστασία των εκμαγείων. Συσκευασία 100 τεμαχίων.

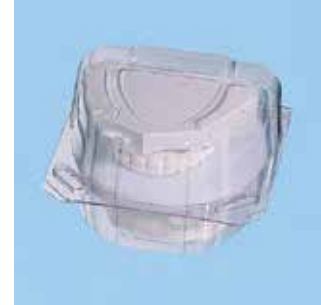

T3355-00

Πλαστικές βάσεις εκμαγείων

Κατασκευασμένες από εξαιρετικής ποιότητας ανθεκτικό λευκό πλαστικό. Οι βάσεις ενώνονται με αποσπώμενους εύκαμπτους μεντεσέδες (Hinges), οι οποίοι στη θέση σύγκλεισης των γνάθων έχουν σταθερό ύψος για να διευκολύνουν τη διάγνωση και να είναι συγκρίσιμα τα διαδοχικά εκμαγεία. Καλό είναι να χρησιμοποιείται κατά την τοποθέτηση των εκμαγείων στις βάσεις το πρακτικό επίπεδο (plate T3062-02)

Κιτ T3061-00

Περιέχει 100 άνω και 100 κάτω βάσεις, 200 άξονες, 2 επίπεδα τοποθέτησης και 100 ετικέτες.



ΧΡΕΩΣΗ ΜΕΤΑΦΟΡΙΚΩΝ

Bowls Γύψου



Σπάτουλα INOX

Για ανάμιξη γύψου.



Sticky Wax

Λιώστε την άκρη με φλόγα και χρησιμοποιήστε το ως κόλλα κεριού. Σταθεροποιεί εξελίκτρες, ελατήρια κτλ. στο εκμαγείο. Απομακρύνεται αν ζεσταθεί ξανά.



R3713-00

Boxing wax

Συγκολλάται στο αποτύπωμα και χρησιμοποιείται για εγκιβωτισμό του ('box-in') πριν την έγχυση της γύψου στο εκμαγείο.



R3710-00

Κερί για υποσκαφές

Γεμίστε τις υποσκαφές στη γλωσσική επιφάνεια του εκμαγείου, για την αποφυγή "κυρτωμάτων" στο ακρυλικό.



R3714-00

Διαχωριστικό υγρό

Leone



Κουτιά για εκμαγεία

Διαστάσεις
9" X 3" X 3"
11" X 3" X 3"

**Πλάκες αναπαραγωγής εκμαγείων**

Διαστάσεων 130x140mm και πάχους 2 ή 3mm πλάκες, οι οποίες σε νερό 90° C γίνονται μαλακές και ζελατινώδεις. Στην κατάσταση αυτή, εάν πιεσθούν πάνω στο εκμαγείο με πρέσσα, προκύπτει ένα πολύ λεπτομερές αντίγραφο των εκμαγείων

Συσκευασίες:

50 πλάκες πάχους 2mm T0900-02

50 πλάκες πάχους 3 mm T0900-03

**Light Cure Blue Block Out**

Φωτοπολυμεριζόμενη ρητίνη, η οποία τοποθετείται στα γύψινα εκμαγεία για τη δημιουργία "δεξαμενών" υλικού λεύκανσης στα δισκάρια.

**Δίσκοι διαχωρισμού Γύψου**

DBL4-0650

Φρέζα γύψου**Φόρμες εκμαγείων**

T3320-00 Μεγάλες

T3321-00 Μικρές

**TRAYS for model bases**

Δύο συρτάρια για αποθήκευση 6 model bases το καθένα.

T3360-00 Μπλε
T3361-00 Κόκκινο

Συσκευασία 16 τεμ.

**TRAYS for study models**

Δύο συρτάρια για αποθήκευση 8 model το καθένα.

T3350-00 Μπλε
T3351-00 Κόκκινο

Συσκευασία 24 τεμ.

Mixers Γύψου και Αλγινικού MX4

Έχουν μεγάλη ισχύ, ηλεκτρονικό ρολόι, μηχανισμό ελάττωσης του θορύβου και αντλία ξηρού κενού. Αναμειγνύουν σε κενό αέρα όλα τα είδη γύψου, σιλικόνης και άλλων υλικών. Κατάλληλο μοντέλο για ανάμειξη αλγινικού με δυνατότητα αντιστροφής της περιστροφής και ρύθμισης της ταχύτητας. Προσφέρεται ως επιτοίχιο ή επιτραπέζιο. Ιδανικό για εργαστήριο.

780/00

785/00



Leocryl Ακρυλικό

Κατάλληλο για την κατασκευή ορθοδοντικών μηχανισμών και με τις δύο τεχνικές (αλάτι και πιπέρι και doughing). Η ειδική σύνθεση του μονομερούς υγρού επιτρέπει την επεξεργασία του ακρυλικού χωρίς την πρόκληση εξώθερμης αντίδρασης κατά τη διαδικασία σκλήρυνσης, η οποία μπορεί να προκαλέσει μια ανεπιθύμητη εξάτμιση του μονομερούς. Η χρήση Hydroflask ή χύτρας πύεσης για πολυμερισμό σε 40° C με πίεση 2,5Atm για 20 λεπτά συνιστάται.

Το Leocryl υγρό διατίθεται και σε δοχείο 6lit (R6142-00 διαυγές και R6143-01 ροζ) και η σκόνη σε δοχείο δέκα κιλών (R6042-00)



R6032-00

R6122-00



Leone®

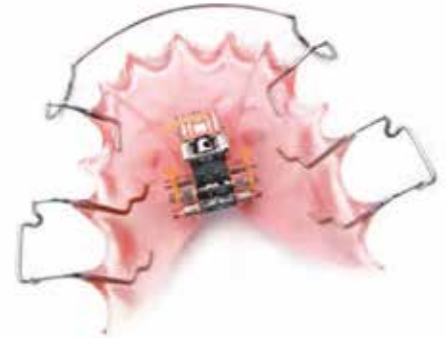

Υγρό γυαλίσματος ακρυλικών

Απλώστε μερικές σταγόνες στη βούρτσα γυαλίσματος, για τέλειο γυάλισμα.

Δοχείο 0,5 lt R4550-00

Leone®

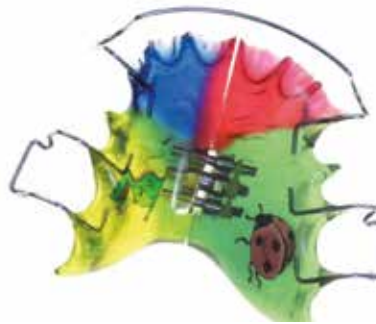

Glitters

Μικρές ποσότητες μέσα στη σκόνη καθιστούν πιο "όμορφα" και ορατά με ακτίνες τα μηχανήματα.

Χρώματα

Ασημί	R4300-00
Χρυσάφι	R4301-00
Πολύχρωμο "Z"	R4302-00
Μπλε	R4303-00
Κόκκινο	R4304-00



Leone®

"X" Fluorescent Additive

Αναμιγνύεται με το πολυμερές ακρυλικό σε αναλογία 15% περίπου και το ακρυλικό φωσφορίζει.

Πακέτο 100 gr R4310-00

Leone®



Διακοσμητικά Μοτίβα

Σε ποικιλία σχεδίων και εικόνων. Τοποθετούνται εντός του ακρυλικού και καθιστούν τους μηχανισμούς πιο δημοφιλείς στους ασθενείς.

R4401-93 Assorted Kit

με 280 διαφορετικά μοτίβα, μια λαβίδα και τυπωμένα φυλλάδια για επιλογή μοτίβου από τον ασθενή.

Leone®



Προσφέρονται και μεμονωμένα μοτίβα σε πακέτα των 10 τεμαχίων

R4401-01

Cool Tungstens Burs



Νέες με ειδική επικάλυψη από Zirconium Nitride φρέζες Tungstens Carbide, κατάλληλες για όλους τους τύπους ακρυλικών μηχανημάτων, ακόμη και για νάρθηκες από το μαλακό υλικό EVA.

Το Zirconium Nitride αυξάνει την αντοχή των φρεζών 5 φορές σε σύγκριση με τις κοινές φρέζες.

Η επιστροφή αυτή είναι εξαιρετικά λεία με αποτέλεσμα την ελάττωση της τριβής και της αναπτυσσόμενης θερμότητας, πράγμα που αποτρέπει τη συγκράτηση υπολειμμάτων ακρυλικού (clogging) από τη φρέζα.

Οι επιστρωμένες φρέζες είναι πιο κοφτερές με αποτέλεσμα το τελείωμα και φινίρισμα των μηχανημάτων να γίνεται πιο σύντομα.

Big Burtha

Με τα ιδιαίτερα χαρακτηριστικά των Cool Tungstens Burs.



Φρέζες Σιλικόνης

Δεν καταστρέφουν τις αγκύλες και γενικά τα σύρματα.

Έχουν διάμετρο 2,35 mm

Συσκευασία των 6 τεμαχίων



Ψύκτρα για φρέζες



Φρέζα ακρυλικών



Technik

Φρέζες σιλικόνης ακρυλικών σε τρεις αδρότητες
Πράσινες, αδρόκοκκες για αφαίρεση ακρυλικού
Γκρι, Μέσης αδρότητας για λείανση
Μπεζ, Λεπτόκοκκες για στίλβωση υψηλής στιλπνότητας
Σε πακέτο ή και μεμονωμένες



Φρέζες ακρυλικών

TC φρέζα για κοπή ακρυλικών (5670.045HP)
Φρέζες σιλικόνης για αρχικό γυάλισμα (0664HP)
Φρέζα σιλικόνης για τελικό λούστρο (0654HP)
Σε πακέτα 10 τεμαχίων.

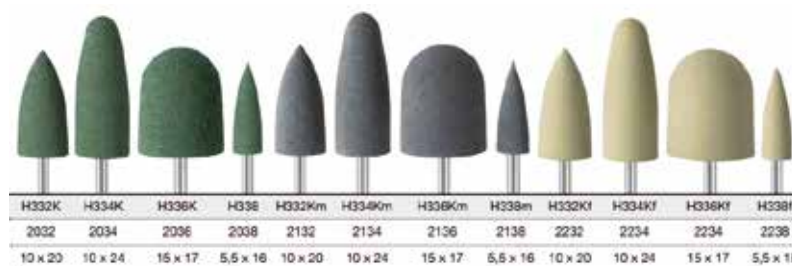

Fine Polishing Ναρθήκων

Δίσκοι κατασκευασμένοι από 3 mm Scotch Brite™ πολυπροπυλαίνιο. Η κεφαλή τους είναι παχύτερη από τον ανταγωνισμό και είναι ενωμένη με το στέλεχος. Συσκευασία 5 τεμαχίων.



4S04-1381
λεπτοί - λευκοί

4S04-1384
αδροί - καφέ

4S04-1382
Γκρι - Μεσαίοι

Ηλεκτρονικός Thermal Inductor

Συσκευή για την ελεγχόμενη θέρμανση των πενσών για νάρθηκες. Ο σωστός χρόνος θέρμανσης είναι ουσιώδης για εύκολη και επακριβή διαμόρφωση των νάρθηκων. Αποδίδει ομογενή θερμοκρασία.

JT-29

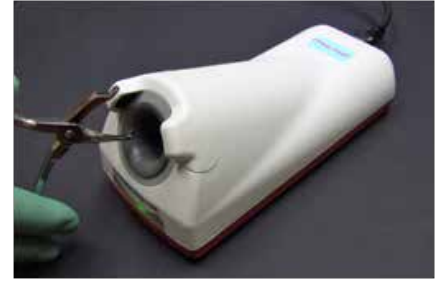

Φρέζα Ναρθήκων (θερμοπλαστικών)



Iconic Weel Saw

Για χρήση σε ακρυλικά soft EVA και Dual Laminate πλάκες.



Συσκευή Θερμικής Διαμόρφωσης

Γρήγορα, ευέλικτα και πλήρως χειροκίνητα επιτρέπει να δημιουργούνται θερμοδιαμορφωμένα προϊόντα σε σύντομο χρονικό διάστημα και με εξαιρετική ακρίβεια. Χάρη στο πολύ μεγάλο granulated well είναι δυνατό να πραγματοποιηθεί θερμοδιαμόρφωση ακόμα και με μοντέλα γύψου με undercut με εξαιρετικά αποτελέσματα. Επιτρέπει πρόσβαση στο εκμαγείο κατά τη διάρκεια της προθέρμανσης. Έχει αντοχή σε quartz infrared με γρήγορη απόκριση χωρίς προθέρμανση. Η θερμότητα ακτινοβολείται ομοιόμορφα προς τα κάτω, προς την κατεύθυνση της πλάκας που πρόκειται να θερμανθεί.



Press for hydroflasks

Κατασκευάζεται από χυτό πεπιεσμένο αλουμίνιο. Πολύ εύκολο στη χρήση.



Hydroflasks

Σε δύο τύπους: Μικρό και μεγάλο. Το μικρό μοντέλο δεν έχει θερμόμετρο. Τα υπόλοιπα χαρακτηριστικά ίδια με το μεγάλο. Μανόμετρο Βαλβίδα ασφαλείας Ενσωματωμένο θερμόμετρο Χρήσιμα για τον πολυμερισμό του ακρυλικού κάτω από πίεση. Κατασκευασμένα από σκληρό αλουμίνιο.



Δονητές

Έχουν ηλεκτρονικό κύκλωμα που τους προσδίδει τη σωστή δύναμη. Η αφαιρούμενη επιφάνεια είναι από λάστιχο με υπερυψωμένες άκρες για εύκολο καθαρισμό. Είναι αθόρυβοι και σταθεροί χάρη στην κατακόρυφη κίνηση που εξουδετερώνεται από τα τέσσερα πόδια από μαλακό υλικό.



Shaker 2
Shaker 4
Shaker 6

Αρθρωτήρας

Αρθρωτήρας καθ' ολοκληρίαν κατασκευασμένος από ατσάλι με πολύ υψηλή ακρίβεια. Δεν επιτρέπει τις πλαγίαιες κινήσεις, λόγω των ολισθενόντων διπλών οδηγών. Τα εκμαγεία στερεώνονται με δύο βίδες.

**Typodont εκμάθησης**

Ο αρθρωτήρας με τις κέρινες βάσεις και τα ακρυλικά δόντια χρησιμοποιείται για τη διδασκαλία και την πρακτική άσκηση των ακίνητων ορθοδοντικών μηχανισμών και των μετακινήσεων που προκαλούν στα δόντια.

Κέρινες βάσεις για Typodont

Προσφέρονται ως σύγκλιση Τάξη I, Τάξη II κατηγορία I, Τάξη II κατηγορία II και τάξη III.
Συσκευασία: ζεύγος άνω/κάτω.

**Ακρυλικά δόντια**

Για χρήση με τον αρθρωτήρα και τις κέρινες βάσεις.
Συσκευασία 28 δοντιών.

**Σέγα****leone**

Απλή σέγα T1565-00.

**Σέγα****leone**

Για set-up εκμαγείων T1561-00.

**Σέγα ακρυλικού****db**
orthodontics**Μαχαιρίδια γύψου****db**
orthodontics

DBL5-0101 17 cm

Μαχαιρίδια κηρού

Μακρύ και κοντό

db
orthodontics

DBL5-0104 13 cm



DBL5-0105 17 cm

Curver κεριού

Le Cron σπάθη.

P1630-00

**leone**

Curing Light Led F

- Ισχύς 5watt
- Μήκος κύματος 420-480 nm
- Ένταση 1600-1800mW/cm²
- Ρύθμιση χρόνου 5, 10, 15 και 20sec
- Οδηγός φωτός διαμέτρου 8mm
- Αποστειρώνεται στους 135° C
- Μπαταρία λιθίου, επαναφορτιζόμενη ανά 90 min λειτουργίας, διαρκεί για περισσότερο από 500 συνεχείς χρήσεις των 10sec
- Έχει ενσωματωμένο μετρητή φωτός και ανεμιστήρα
- Έχει οθόνη ενδείξεων OLED νέας γενιάς, ορατή από κάθε γωνία
- Αυτόματη μνήμη ρυθμίσεων
- Βάρος 210gr

**Curinglight iled**

Εργονομική σχεδίαση με περιστρεφόμενη κεφαλή κατά 360°, και καλύμματα μιας χρήσης. Έχει σταθερή ισχύ και ένταση φωτός καθ' όλη τη διάρκεια συγκόλλησης, σε αντίθεση με πολλά φώτα της αγοράς που σταδιακά μειώνεται. Τεστ έχουν καταδείξει ότι η σταδιακή μείωση προκαλεί ατελή πολυμερισμό έως 60% περίπου.

- Πολυμερίζει 2mm ρητίνη σε 1 δευτερόλεπτο
- Ένταση φωτός 2300mW/cm²
- Διαστάσεις 240mmX 25mm
- Σταθερή απόδοση φωτός
- Βάρος 860 γρ.
- Μπαταρία λιθίου
- Ύψος 240mm, Πλάτος 25mm
- Χρώματα Λευκό και Μωβ

NEW

Λευκό

Μωβ

**X-Cure Φως Πολυμερισμού και εντοπισμού τερηδόνας**

Χαρακτηριστικά:

- Ευρύ μήκος κύματος 385 nm - 515 nm
- Φωτοπολυμερίζει όλα τα είδη ρητινών της αγοράς συμπεριλαμβανομένων των PPD, PTO
- Σταθερή ένταση φωτός καθ' όλη τη διάρκεια λειτουργίας του
- Οθόνη OLED ευανάγνωστη και κατακόρυφη, νέας γενιάς
- Εξ' ολοκλήρου μεταλλικό σύστημα ψύξης για αποφυγή υπερθέρμανσης
- Ο οδηγός φωτός κλιβανίζεται στους 134° C.
- Ευκρινείς και φιλικές προς τον χρήστη επαφές λειτουργίας

Λειτουργίες:

- **Ανίχνευσης (Detection Mode)** για τον ευκρινή εντοπισμό της οδοντικής πλάκας και τερηδόνας από κάθε οπτική γωνία
- **Κανονική (Normal mode)** σταθερής έντασης 1000-1200 mW/cm², χρήσιμη για κανονική θεραπεία.
- **Υψηλή (High mode)** έντασης 2300-2500mW/cm², ιδανική για ορθοδοντική, όψεις πορσελάνης, ένθετα, πολυμερισμό των fiber post και γρήγορα συγκολλούμενα υλικά.
- **Μεταβαλλόμενη (Growing mode)** για τον πολυμερισμό μεγάλων ποσοτήτων ρητίνης χωρίς συρρίκνωση.

**Μετρητής Φωτός**

Ακρίβεια περισσότερο από 95%. Κατάλληλος για μήκη κύματος 400-500nm και εντάσεις φωτός από 0-3000mW/cm².

**Caries Detector**

Κύρια χαρακτηριστικά:

- Αποτελεσματικό στην ανίχνευση τερηδόνας, γρήγορα, εύκολα, ανώδυνα
- Ελαφρύ και ασύρματο



Κλίβανοι Αποστείρωσης

Χωρητικότητα 12L

Ισχύς 1800W
Θάλαμος Ανοξειδωτο ασάλι
Δίσκοι 3
Θερμοκρασία 121° και 134°



Χωρητικότητα 18L

Ισχύς 1800W
Θάλαμος Ανοξειδωτο ασάλι
Δίσκοι 3
Θερμοκρασία 121° και 134°

Διατίθεται και σε 23L

Sea Touch Screen

Κλίβανος Αποστείρωσης



Οθόνη ψηφιακή
Δίσκοι 3 ή 5
Διατίθενται σε 23L, 29L, 45L

Συσκευές Υπερήχων

Χωρητικότητα 2,5L

Συχνότητα υπερήχων 35000Hz
Ισχύς 170W ή 300W
Θάλαμος Ανοξειδωτο ασάλι
SUS304



Χωρητικότητα 3L

Συχνότητα υπερήχων 35000Hz
Ισχύς 170W ή 300W
Θάλαμος Ανοξειδωτο ασάλι
SUS304

Διατίθεται και σε 6L

Pure Water Distiller

Εύκολο στη χρήση με αθόρυβη λειτουργία.
Παράγει έως και 4 λίτρα απιονισμένου νερού σε 6 ώρες.
Σβήνει αυτόματα στο τέλος της διαδικασίας.

Air Purifier

Χρησιμοποιώντας την ενσωματωμένη λειτουργία πλάσματος, ο καθαριστής αέρα με τεχνολογία TPA® απορροφά σωματίδια 100 φορές μικρότερα από PM2,5 (σωματιδιακή ύλη). Η αποστείρωση των Q3 και Q7 με τεχνολογία πλάσματος υψηλής πίεσης είναι 6-8 φορές πιο αποτελεσματική από την παραδοσιακή ηλεκτροστατική αποστείρωση.



Διατίθενται όλα τα προϊόντα Carlo de Giorgi

UV Germicidal Lamp

754/00TAU

Thermosealer Seal 120

845/00

Polishing Lathe

LUX 2
Ισχύος 300 watt μιας ταχύτητας.



NEW

Πλαστικό Splash

Διαστάσεις 27x22x25 cm
και βάρος 400gr.



Micromotor Renhe 119

Micromotor με καρβουνάκια, βαρέως τύπου, ανθεκτικό εργονομικό και μικρό σε όγκο. Υψηλή απόδοση, μεγάλη ακρίβεια περιστροφής με ελάχιστο θόρυβο και δόνηση. Ταχύτητα 1000 έως 35000 rpm. Μεγίστη Αντίστροφη ταχύτητα 5000rpm. Μεγίστη Ροπή 3,0Ncm. Έλεγχος ταχύτητας χειροκίνητα και ποδοκίνητα. Γρήγορη σύσφιξη /στερέωση φρεζών.

Micromotor prime 115

Micromotor χωρίς ψήκτρες, εργονομικό με συμπαγή σχεδιασμό. Πολύ ισχυρή ροπή σε χαμηλές στροφές, ελάχιστη δόνηση με εργονομική και ασφαλή λαβή. Αυτόματο σύστημα διάγνωσης. Ταχύτητα από 1000rpm έως 50.000 rpm. Αντίστροφη περιστροφή και μεγίστη ροπή 6,8Ncm. Έλεγχος ταχύτητας χειροκίνητα και ποδοκίνητα. Γρήγορη σύσφιξη/στερέωση φρεζών.



Trimmer

1000 Watt 145 rpm με διακόπτη επαναπρογραμματισμού

547/00

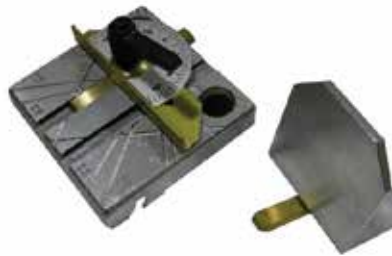

NEW

Trimmer

Ορθοδοντικό kit

Κλινικό Micromotor COLIBRI

Φορητό μικρομότορ με επαναφορτιζόμενη μπαταρία διάρκειας 5 ωρών. Έχει intramatic connection για σύνδεση με την γραμμή αέρος του μηχανήματος. Ισχύς 100watt και ταχύτητα έως 30000rpm.



Αυτόματο Mixer Αλγινικού

Το νέο DB-988 mixer αλγινικού είναι απλό στον χειρισμό, αθόρυβο και έχει ενσωματωμένο στο καπάκι του μπωλ έναν παντενταρισμένο ειδικό επιταχυντή, για γρήγορη, σταθερή και ομοιόμορφη ανάμειξη του αλγινικού, χωρίς την δημιουργία φυσαλίδων, με εντελώς λεία επιφάνεια και ιδανικό ιξώδες (viscosity). Πέραν όμως της απλής, καθαρής και ποιοτικής διαδικασίας ανάμειξης, που έχει ως αποτέλεσμα την κατασκευή τέλειων εκμαγείων με επιφάνεια σαν γυαλί και επακριβών μηχανισμών, το DB-988 επιτυγχάνει εξοικονόμηση χρόνου και οικονομία υλικού. Μπορεί να προγραμματισθεί για την ανάμειξη οποιουδήποτε αλγινικού και προσφέρεται με πλούσιο εξοπλισμό.



DB-988



Συσκευή Λίπανσης Χειρολαβών

Εύκολη στη χρήση και αποτελεσματική. Επιμηκύνει τη διάρκεια ζωής των χειρολαβών. Συμβατή με γωνιακές και υψηλών στροφών χειρολαβές. Διαθέτει μηχανισμό ασφαλείας.



ΟΡΟΙ ΣΥΝΕΡΓΑΣΙΑΣ

- Οι τιμές δεν συμπεριλαμβάνουν ΦΠΑ.
- Τα τιμολόγια πρέπει να εξοφλούνται εντός μηνός από την έκδοσή τους.
- Παραγγελίες κάτω των 50 ευρώ ή ογκώδεις επιβαρύνονται με έξοδα αποστολής.
- Η εταιρεία διατηρεί το δικαίωμα να μεταβάλλει την τιμή, τη διάθεση και τις προδιαγραφές ενός προϊόντος, χωρίς προειδοποίηση.
- Προϊόντα μη ειδικών προδιαγραφών, άθικτα στην αρχική τους συσκευασία, γίνονται δεκτά προς επιστροφή εντός 15 ημερών, πάντα μετά από προηγούμενη συνεννόηση. Μετά το διάστημα αυτό η εταιρεία διατηρεί το δικαίωμα να αρνηθεί την επιστροφή τους.
- Προϊόντα ειδικών προδιαγραφών δεν επιστρέφονται.

Απαγορεύεται η αναπαραγωγή του καταλόγου ή μέρους αυτού χωρίς έγγραφη άδεια.

Η εταιρεία δεν φέρει ουδεμία ευθύνη για τυπογραφικά λάθη στον κατάλογο.



leone

Ιταλία



Gentalline

Γερμανία



carlo de giorgi s.r.l.

Ιταλία



db
orthodontics

Αγγλία

Orthosmile

Leone

Dentalline

db*
orthodontics

iXionTM
Instruments

Intensiv
DENTAL SPECIAL PRODUCTS

AnGer G&A

opro

carlo de giorgi s.r.l.

 **Orthosmile**

E-mail: info@orthosmile.eu E-Shop: www.orthosmile.eu Tel 210 8145775 -6